

RAIDER PRO



RAIDER[®]
Pro

- Водоструйка
- High pressure cleaner
- Aparat de spalat cu presiune
- Perač pod pritiskom
- Машина за перење под висок притисок
- Мойка высокого давления
- Visokotlačni čistilec
- Πλυντικό υψηλής πίεσης
- Hochdruckreiniger

Contents

2	BG	схема
7	BG	оригинална инструкция за употреба
15	EN	original instructions' manual
22	RO	instructiuni originale
29	MK	инструкции
36	SR	originalno uputstvo za upotrebu
43	EL	Πρωτότυπο οδηγιών χρήσης
50	DE	Originalbetriebsanleitung,

RDP-HPC15

USER'S MANUAL

BG Снимките са с илюстративна цел. Изображеният модел може да не е напълно идентичен със закупената от вас машина.

EN The pictures are for illustration purpose. The pattern shown may not be exactly the same as the machine you purchased.

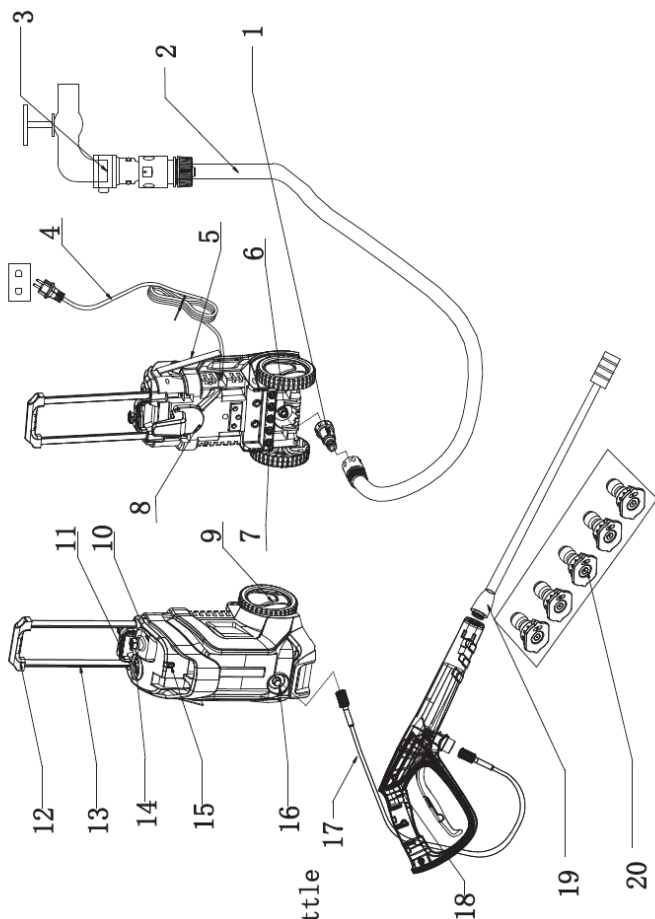

- 1-water inlet connector
- 2-water inlet hose
- 3-hose coupling
- 4-power cord
- 5-power cord bind
- 6-water inlet
- 7-nozzle holder
- 8-hook
- 9-wheel
- 10-built-in detergent bottle
- 11-handle
- 12-tie rod
- 13-tie rod handle
- 14-switch
- 15-cleaning pin
- 16-water outlet
- 17-high pressure hose
- 18-gun handle
- 19-lance
- 20-nozzle

BG/Описание

1. Конектор за вход на вода
2. Маркуч за вход на вода
3. Бърза връзка (куплунг)
4. Захранващ кабел
5. Скоба за захранващ кабел
6. Вход за вода
7. Държач за дюза
8. Кука
9. Колело
10. Вградена бутилка за препарат
11. Долна ръкохватка
12. Горна ръкохватка
13. Опора на ръкохватка
14. Превключвател
15. Почистващ щифт(игла за почистване)
16. Изход за вода
17. Маркуч за високо налягане
18. Ръкохватка на пистолета
19. Накрайник
20. Дюза



EN Warning! Never point the gun to human, animals, the machine body, power supply or any electric appliances

BG Внимание! Никога не насочвайте пистолета към хора, животни, корпуса на машината, захранване или други електрически уреди



Носете защитни антифони!
Always wear hearing protection!



Носете защитни очила!
Wear safety glasses!



Прочетете ръководството преди употреба!
Refer to instruction manual booklet!



Носете защитна маска!
Wear dust mask!

Употреба на дюзи/Use of nozzles

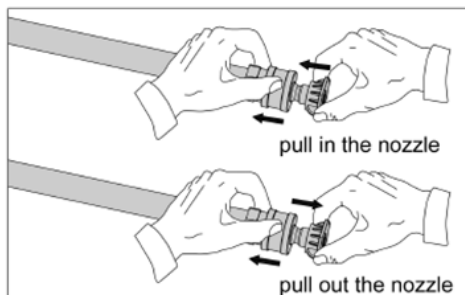
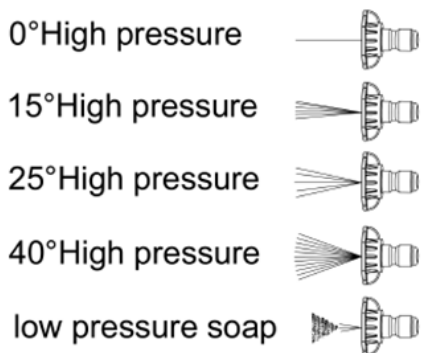

Когато използвате вградената бутилка за пена, тя трябва да се използва заедно с черната дюза с ъгъл 75° (градуса), за да се постигне пенообразуваш ефект./миене с безконтактна пяна/

When using the built-in foam bottle, it must be used in conjunction with the black 75-degree nozzle to achieve the foam effect



STEPS FOR USING THE MACHINE СТЪПКИ ПРИ УПОТРЕБА НА МАШИНАТА

SCHEMES/СХЕМИ

STEP1/

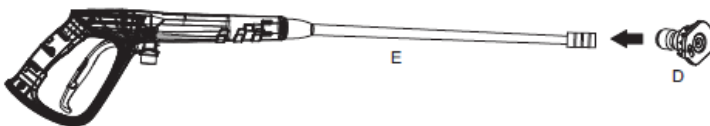
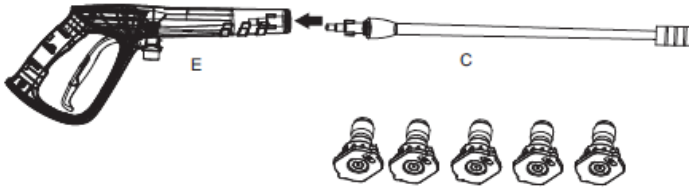

STEP2/

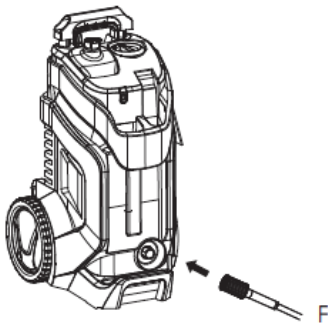

STEP3/

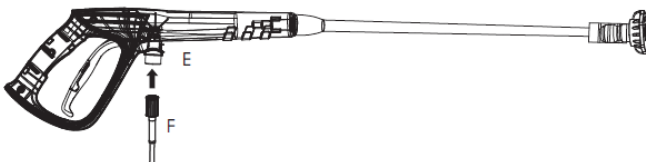

STEP4/

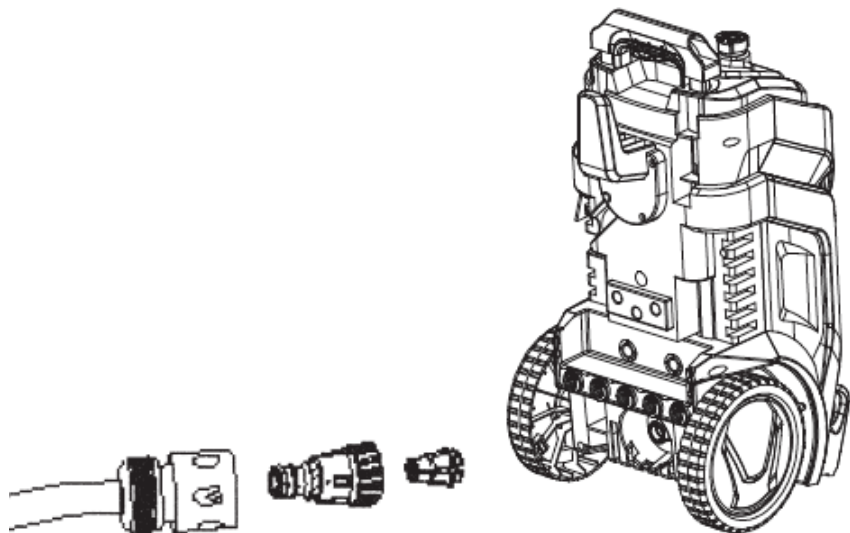

STEP5/

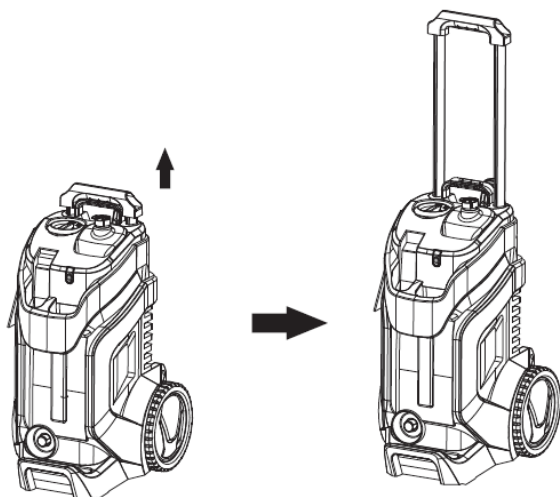

BG

Оригинална инструкция за употреба

Уважаеми потребители,

Поздравления за покупката на машина от най-бързоразвиващата се марка за електрически, бензинови и пневматични машини - RAIDER. При правилно инсталиране и експлоатация, RAIDER са сигурни и надеждни машини и работата с тях ще Ви достави истинско удоволствие. За Вашето удобство е изградена и отлична сервизна мрежа с 45 сервиза в цялата страна.

Преди да използвате тази машина, моля, внимателно се запознайте с настоящата "Инструкция за употреба".

В интерес на Вашата безопасност и с цел осигуряване на правилната ѝ употреба, прочетете настоящите инструкции внимателно, включително препоръките и предупрежденията в тях. За избягване на ненужни грешки и инциденти, важно е тези инструкции да останат на разположение за бъдещи справки на всички, които ще ползват машината. Ако я продадете на нов собственик то "Инструкцията за употреба" трябва да се предаде заедно с нея, за да може новия ползвател да се запознае със съответните мерки за безопасност и инструкциите за работа.

"Евромастер Импорт Експорт" ООД е упълномощен представител на производителя и собственик на търговската марка RAIDER. Адресът на управление на фирмата е гр. София 1231, бул. "Ломско шосе" 246, тел. 02 934 33 33, 934 10 10, www.raider.bg; www.euromasterbg.com; e-mail: info@euromasterbg.com.

От 2006 година във фирмата е въведена системата за управление на качеството ISO 9001:2008 с обхват на сертификацията: Търговия, внос, износ и сервиз на професионални и хоби електрически, пневматични и механични инструменти и обща железария. Сертификатът е издаден от Moody International Certification Ltd, England.

ТЕХНИЧЕСКИ ДАННИ

ТЕХНИЧЕСКИ ДАННИ

параметър	мерна единица	стойност
Модел	-	RDP-HPC15
Захранващо напрежение	V AC	230
Честота на променливия ток	Hz	50
Мощност	W	2200
Работно налягане	MPa	13
Максимално работно налягане	MPa	17
Дебит	l/min	6.6
Температура на водата	°C	0 -50
Максимално захранващо налягане на водата	MPa	1.0
Ниво на звуково налягане (L _{pa})	dB(A)	73.3
Ниво на звукова мощност (L _{wa})	dB(A)	97
Стойност на вибрационните ускорения (ah)	m/s ²	1.323
Клас на защита на електроизолацията	-	I
Степен на защита	-	IPX5

Общи указания за безопасна работа.

Прочетете внимателно всички указания. Неспазването на приведените по-долу указания може да доведе до токов удар, пожар и/или тежки травми. Съхранявайте тези указания на сигурно място.

1. Безопасност.

1.1. Задължително е включването на водоструйката само в електрически инсталации оборудвани с електрически прекъсвач Fi (прекъсвач за защитно изключване с дефектнотокова защита), а токът на утечка, при който се задейства ДТЗ трябва да е не повече от 30 mA, съгласно "Наредба 3 за устройство на електрическите уредби и електропроводните линии". Информацията относно напрежението на мрежата и типа ток на фирмената табелка трябва да отговаря на данните на Вашата електрическа мрежа.

1.2. Използвайте удължители само с кабел 3 x 1,5 mm² с максимална дължина 20 m и щепселно съединение с повишена степен на влагоустойчивост и защита от водни пръски. При употреба на удължител на кабела щепселът и контактът трябва да са снабдени със заземителен проводник. Кабелите и удължителите не трябва да са навити или усукани. Необходимо е да предпазите водоструйката от пряко влияние на дъжд. Всички електрически връзки задължително трябва да бъдат защитени от влага. Контактите и щепселите трябва да са сухи и да не лежат на земята. Бъдете сигурни че при никакви обстоятелства водата и влагата няма да достигнат до контакта или водоструйката.

1.3. Никога не докосвайте щепсела с влажни ръце.

1.4. Водната струя на водоструйката не трябва да бъде насочвана към хора, електрически уреди, животни или към самата водоструйка.

1.5. Не се разрешава насочването на струята срещу себе си или други хора с цел почистването на облекло или обувки.

1.6. Не се разрешава ползването на водоструйката от деца. Вземете необходимите мерки да предотвратите достъпа на деца до водоструйката или хранващия кабел.

1.7. Не трябва водоструйката да се включва без вода!

1.8. Поддържайте място около водоструйката чисто и добре осветено. Безпорядъкът и недостатъчното осветление могат да спомогнат за възникването на злополуки.

1.9. Водоструйката трябва да се съхранява при температури над 0°C.

1.10. Предпазвайте хранващия кабел от нагряване, омасляване, допир до остри ръбове или до подвижни звена на машини. Повредените или усукани кабели увеличават риска от възникване на токов удар.

1.11. Трябва да се изключи водоструйката от хранването преди пристъпването към работи по поддръжката и. Не позволявайте водоструйката да бъде дърпана и държана за хранващия кабел.

1.12. С цел осигуряване на безопасност следва да използвате само оригинални резервни части или части препоръчвани от производителя. Не се разрешава използването на водоструйката при положение, че хранващият кабел или друг елемент на водоструйката е повреден. Повредени хранващи кабели увеличават риска от токов удар.

1.13. Водоструйката е така проектирана, че всички подвижни части и корпусът гарантират безопасни условия за употреба. За повреди причинени в резултат на опитите за промяна на конструкцията на водоструйката производителят не носи отговорност.

1.14. Не се разрешава използването на водоструйката за работа с други течности освен чиста вода.

1.15. Не прегъвайте маркуча за високо налягане и не преминавайте с колата през него.

1.16. Не се допуска засмукването на течности съдържащи разтворители, киселини, аце-

тон, включително бензин, разреждители за боя и нафта, тъй като са леснозапалими, взривоопасни и отровни. При използване на водоструйката в зони с повишена опасност (например резервоари за гориво) трябва да бъдат спазвани валидните в съответния случай нормативни документи за безопасност. Не се допуска работата в помещения с повишена опасност от експлозии.

1.17. Не се допуска пръскането на материали, съдържащи азбест и други вредни за здравето вещества.

1.18. Използвайте само изпитани препарати за почистване. Неподходящи препарати за почистване могат да повредят машината и почистваните предмети.

1.19. Не използвайте почистващите препарати неразредени. Продуктите са безопасни доколкото не съдържат киселини, основи или опасни за околната среда вещества. Препоръчваме да съхранявате почистващите препарати на места, недостъпни за деца. При попадане на препаратата в очите незабавно ги промийте обилно с вода, ако погълнете от препаратата потърсете веднага специализирана медицинска помощ.

1.20. При почистване на моторни превозни средства спазвайте местните разпоредби и не допускайте попадането на машинно масло в подпочвените води.

1.21. Водоструйката трябва да бъде свързана към водоснабдителна мрежа вода с максимално налягане 0.7MPa. Ако налягането във Вашата водоснабдителна система е по-високо, задължително монтирайте редуциращ клапан, който да намали налягането до препоръчаното.

1.22. За по-голяма сигурност пистолетът има предпазител против неволно включване. Когато той е активиран, спрейпистолетът не може да пръска вода.

1.23. Водоструйката има автоматична защита против претоварване. Това е топлинен сензор, който предпазва електромотора от прегряване при претоварване. Ако се претовари, машината ще спре и трябва да изчакате няколко минути, докато се охлади.

1.24. В никакъв случай не бива да приближавате дюзата на разстояние по-малко от 30 cm от почистваната повърхност (ако се съмнявате, че налягането на водата би могло да причини повреди, следва първо да изпробвате струята насочвайки я към малка повърхност на скрито място).

1.25. Не се разрешава използването на водоструйката за миене на повърхности, от които е лесно да бъде отстранен горния слой. Обезателно трябва да се премества водната струя по почистваната повърхност. Не бива да се допуска струята да бъде насочена продължително време на едно и също място, защото това може да доведе до повреждане на повърхността.

1.26. Обезателно преди да пристъпите към миене под налягане, следва да се посъветвате с доставчика на изделиято предназначено за миене, дали неговата повърхност е пригодена за миене под високо налягане.

1.27. Неспазването на дадените указания може да доведе до токов удар, пожар и/или тежки травми.

2. **Функционално описание и предназначение.** Закупената от Вас водоструйка за високо налягане е устройство за домашна употреба и е предназначено за миене на повърхности под високо налягане на водата. Предназначена е за миене на леки автомобили, мотори, лодки, каравани, ремаркета, вътрешен двор, дограма, зидария, барбекюта, градински мебели и градински косачки.

Не се разрешава използването на водоструйката за дейности различни от нейното предназначение.

3. **Сглобяване на елементите на водоструйката и пускане в експлоатация.**

3.1. Поставете водоструйката върху равно, сухо, стабилно и хоризонтално място.

3.2. Уверете се, че е защитена от дъжд и директна водна струя.

3.3. Всички връзки и съединения по смукателния и нагнетателния тръбопровод трябва да са плътни, прецизно затегнати и проверени за течове.

3.4. При повреда, дължаща се на работа на водоструйката на сухо, гаранцията отпада.

3.5. Излизащата от дюзата за високо налягане струя вода предизвиква реактивна сила, затова дръжте пистолета за пръскане и тръбата винаги здраво с двете ръце.

3.6. Монтиране на държача на пистолета за пръскане

Притиснете държача към корпуса на водоструйката в указаното място на долната фигура А и плъзнете надолу.

A

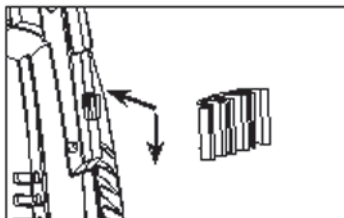

3.7. Аналогично по същия начин монтирайте и куката за окачване на навития захранващ кабел. Притиснете куката към корпуса на водоструйката в указаното място на долната фигура В и плъзнете надолу.

B

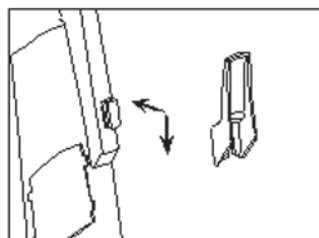

3.8. Завинтете щуцера към входа за свързване към водоснабдителна мрежа. Вижте фигура С.

C

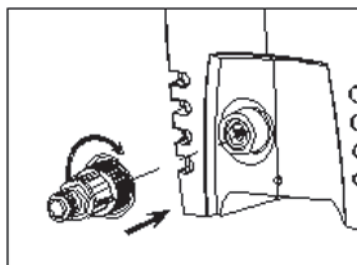

Филтърът трябва винаги да е монтиран, за да предпазва клапаните и други елементи на водоструйката от пясъчинки, варовикови отлагания и други механични частици, които могат да я повредят. Затова проверявайте филтъра за замърсявания и при необходимост го почиствайте.

Внимание: При не монтиран филтър гаранцията отпада! Температурата на хранващата вода не трябва да превишава 50°C. Захранващият водопровод трябва да притежава следните параметри: работно налягане минимум 3 бара и вътрешен диаметър 13 mm (1/2"). Подходящ е градински маркуч с диаметър 1/2" и дължина от 5 до максимум 25 m (не е включен в окомплектовката). Водата трябва да е чиста, без пясък и субстанции предизвикващи корозия. Работата на сухо (без вода) може да предизвика повреждане на водоструйката. Преди включването спусъкът на ръкохватката на пистолета трябва да бъде натиснат, за да се отстрани въздуха от помпата и от резервоара под налягане.

3.9.. Свържете маркуча за високо налягане към щуцера . Вижте фигура (D).

D

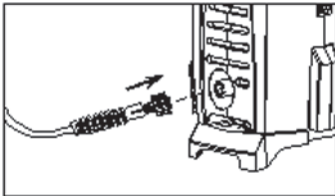

3.10. Монтирайте удължението, като го вкарате в пистолета за пръскане и го завинтете. Вижте фигура F

E

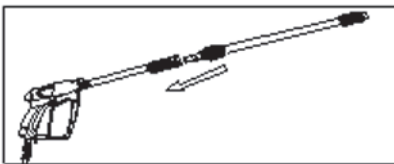

4. Включване на водоструйката.

4.1. При експлоатацията на водоструйката се препоръчва да се държи пистолета за пръскане с едната ръка и тръбата му с другата ръка. Държането с двете ръце осигурява стабилност. Възможен е откат на пистолета за пръскане при включване и по време на работа.

4.2. По време на работа машината трябва да е в хоризонтално положение.

4.3. Не поставяйте машината във висока трева!

4.4. Не покривайте машината по време на работа и не я използвайте в затворени помещения без необходимата вентилация!

4.5. Включване.

- 4.6. Уверете се, че главният пусков прекъсвач е в позиция «0» (изключен).
- 4.7. Поставете щепсела на захранващия кабел в контакта. Отворете крана за вода.
- 4.8. Деблокирайте предпазителя на ръкохватката против неволно включване за да освободите спусъка. Натиснете спусъка докрай, докато излезе целият въздух от машината и маркучите и започне да излиза постоянна струя вода. След обезвъздушаването отпуснете спусъка. Натиснете деблокиращия бутон.
- 4.9. Включете пусковия прекъсвач . Насочете тръбата на пистолета за пръскане надолу. Натиснете деблокиращия бутон на ръкохватката на пистолета, за да освободите спусъка. Натиснете спусъка докрай.
- 4.10. Регулирайте водната струя, чрез завъртате на дюзата.

F

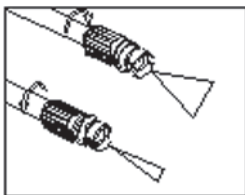

- 4.11. Извършете предвиденото миене.
- 4.12. Предпазване на водоструйката от претоварване. В случай, че бъде задействан прекъсвачът предпазващ от претоварване, следва да прекратите работата и да изключите водоструйката. Изчакайте няколко минути докато водоструйката се охлади и едва тогава подновете работата.

4.13. Функция за автоматично спиране. Когато спусъкът на ръкохватката на пистолета бъде отпуснат, електродвигателят спира. Същевременно се изпуска високото налягане, с което се увеличава дълготрайността на машината и се намалява разходът на енергия.

5. Изключване на водоструйката.

- 5.1. Отпуснете спусъка. Натиснете деблокиращия бутон. С това пистолетът за

пръскане е осигурен срещу включване по невнимание. Изключете пусковия прекъсвач . Затворете водния кран и извадете щепсела от контакта.

5.2. При това положение машината и маркуча остават под налягане. За да освободите налягането продължете изключването със следните действия. Натиснете деблокиращия бутон, за да освободите спусъка. Натиснете спусъка докрай, докато налягането на водата в машината падне. Отпуснете спусъка. Натиснете деблокиращия бутон. Изключете маркуча за вода от машината и от водопроводната мрежа.

5.3. При продължителен престой от маркучите и водоструйката трябва да се източи водата и водоструйката да се прибере на сухо място при температура над 5°C.

5.4. Не прегъвайте маркуча за високо налягане!

5.5. Гаранцията отпада при замръзване на машината!

6. Техническо обслужване.

ВНИМАНИЕ! Винаги изключвайте електрическия контакт от щепсела преди да предприемете дейности свързани с техническото обслужване или почистване.

6.1. Почиствайте филтъра за вода веднъж месечно или по-често в зависимост от употребата.

6.2. При запушване на дюзата се получава много високо налягане. Ето защо е необходимо незабавно почистване. **ВАЖНО:** Инструмента за почистване на дюзата трябва да се използва само когато водоструйката е изключена!

6.3. Винаги трябва вентилационните отвори да са чисти и свободни.

6.4. При необходимост, ремонтът на Вашите водоструйки и електроинструменти е най-добре да се извършва само от квалифицираните специалисти на сервизите на RAIDER, където се използват само оригинални резервни части. По този начин се гарантира тяхната безопасна работа.

7. Отстраняване на възможни неизправности.

Таблицата по-долу показва симптоми на дефекти и как можете да си помогнете, ако електроинструментът Ви престане да работи нормално. Ако не можете да откриете и отстраните проблема, като следвате инструкциите в таблицата, се обърнете към оторизиран сервиз на Райдер. Внимание: преди да започнете отстраняването на повреди, спрете водоструйката и я изключете от захранващата мрежа.

Неизправности	Причини	Отстраняване
Електродвигателят не се включва.	Щепселът не е включен в контакта.	Включете щепсела.
	Контактът е повреден.	Използвайте друг контакт.
	Задействал се е предпазния прекъсвач.	След отстраняване на причината за изключването, сменете предпазния прекъсвач, ако е със стопяема жичка. Ако е автоматичен го включете.
	Удължителният кабел е повреден.	Сменете го.
Спира електродвигателят.	Включила се е автоматичната защита против претоварване.	Изчакайте няколко минути, докато водоструйката се охлади.
Работното налягане е твърде високо.	Дюзата е частично запушена.	Проверете и я почистете. Вижте т. 6.
Пулсиращо налягане.	Има въздух в маркуча за вода или в помпата.	Обезвъздушете водоструйката. Вижте т. 4.
	Захранването с вода не е добро.	Уверете се, че параметрите на водопроводната мрежа съответстват на стойностите, посочени в т. 3.
	Водният филтър се е запушил частично.	Проверете и го почистете. Вижте т. 3
	Маркучът за вода е усукан или прегънат.	Проверете и го оправете.

Неизправности	Причини	Отстраняване
Електродвигателят работи, но няма налягане	Няма подаване на вода.	Включете подаването на вода.
	Филтърът е запушен.	Проверете и го почистете.

При необходимост, ремонтът на Вашата водоструйка е най-добре да се извършва само от квалифицираните специалисти на сервизите на RAIDER, където се използват само оригинални резервни части. По този начин се гарантира тяхната безопасна работа.

11. Опазване на околната среда.

Не изхвърляйте излезлите от употреба електроинструменти при битовите отпадъци! С оглед опазване на околната среда и съгласно Директива 2012/19/ЕС те, трябва да се събират отделно и да бъдат подлагани на подходяща преработка за оползотворяване на съдържащите се в тях суровини.



Dear Customer,

Congratulations on the purchase of machinery from the fastest growing brand of electric and pneumatic tools - RAIDER. When properly installed and operating, RAIDER are safe and reliable machines and work with them will deliver a real pleasure. For your convenience has been built and excellent service network of 45 service station across the country.

Before using this machine, please carefully acquainted with these "instructions for use.

In the interest of your safety and to ensure proper use and read these instructions carefully, including the recommendations and warnings in them. To avoid unnecessary errors and accidents, it is important that these instructions will remain available for future reference to all who will use the machine. If you sell it to a new owner "Instructions for Use" must be submitted along with it to enable new users to become familiar with relevant safety and operating instructions.

Euromaster Import Export Ltd. is an authorized representative of the manufacturer and owner of the trademark RAIDER.

Address: Sofia City 1231, Bulgaria "Lomsko shause" Blvd. 246, tel +359 700 44 155, www.raider.bg; www.euromasterbg.com; e-mail: info@euromasterbg.com.

Since 2006 the company introduced the system of quality management ISO 9001:2008 with scope of certification: Trade, import, export and servicing of hobby and professional electrical, mechanical and pneumatic tools and general hardware. The certificate was issued by Moody International Certification Ltd, England.

TECHNICAL DATA

parameter	unit	value
Model	-	RDP-HPC15
Voltage	V AC	230
Frequency	Hz	50
Power	W	2200
Working pressure	MPa	13
Maximum working pressure	MPa	17
Flow rate	l/min	6.6
Water Temperature	°C	0 -50
Maximum supply water pressure	MPa	1.0
Sound pressure level (LpA)	dB(A)	73.3
Sound power level (LwA)	dB(A)	97
Vibration acceleration value (ah)	m/s ²	1.323
Electrical insulation protection class	-	I
Degree of protection	-	IPX5

General guidelines for safe operation.

Read all instructions carefully. Failure of the nature following instructions can cause electric shock, fire and / or severe injuries. Keep these instructions in a safe place.

1. Safety.

1.1. It is mandatory inclusion of high pressure cleaner only electric plants equipped with electric switch Fi (safety shut-off switch with Residual protection), and current leakage, which is triggered when RCD (Residual Current Device), RCD must be no more than 30 mA. Information on the voltage of the electricity network and the type of plate must comply with the data on your grid.

1.2. Use only extension cord 3 × 1,5 mm² the maximum length of 20 m and plug capable compound with an increased degree of moisture resistance and protection from water splashes. In use, extension of the cable and plug contacts must be fitted with a grounding conductor. Cables and extension leads must not be coiled or twisted. It is necessary to protect high pressure cleaner direct influence of rain. All electrical connections must be protected from moisture. Contacts and plugs should be dry and not lying on the ground. Be assured that under no circumstances will the water and moisture to reach or contact high pressure cleaner.

1.3. Never touch the plug with wet hands.

1.4. High pressure cleaner stream of water should not be aimed at people, electrical appliances, animals or high pressure cleaner itself.

1.5. Not permitted directing flow against themselves or other people to clean clothing or shoes.

1.6. Not permitted the use of high pressure cleaner by children. Take the necessary steps to prevent children's access to high pressure cleaner or power cord.

1.7. High pressure cleaner should not be included without water!

1.8. Keep space around high pressure cleaner clean and well lit. Disarray and poor lighting may contribute to the occurrence of accidents.

1.9. High pressure cleaner should be stored at temperatures above 0 ° C.

1.10. Protect the power cord from heat, oil, contact with sharp edges or points of mobile machines. Damaged or twisted cables increase the risk of electric shock.

1.11. Should be excluded from high pressure cleaner power before carrying out maintenance work in. Do not let high pressure cleaner be pulled and held for the power cord.

1.12. In order to ensure safety should only use genuine parts or parts recommended by the manufacturer. Not permitted the use of high pressure cleaner provided that the power cord or other element of high pressure cleaner damaged. Damaged power cables increase the risk of electric shock.

1.13. High pressure cleaner designed so that all moving parts and hull ensure safe conditions for use. For damage caused by attempts to change the structure of high pressure cleaner manufacturer is not liable.

1.14. Not permitted the use of high pressure cleaner working with other liquids except plain water.

1.15. Do not bend hose, high pressure and not go through it with the car.

1.16. Not be allowed to suction fluids containing solvents, acids, acetone, including gasoline, paint thinners and naphtha, as they are flammable, explosive and poisonous. When using high pressure cleaner in high-risk areas (eg fuel tanks) should be respected force in the case of safety regulations. Not be allowed in work areas with an increased risk of explosions.

1.17. Not allowed spraying of materials containing asbestos and other substances harmful to health.

1.18. Use only tested cleaning. Improper cleaning may damage the machine and cleaning items.

1.19. Do not use undiluted detergents. Products are safe so far do not contain acids, bases

or environmentally hazardous substances. We recommend that you store cleaning products out of reach of children. In preparation of falling into them immediately flush eyes with plenty of water, if swallowed by a specialized preparation immediately seek medical help.

1.20. When cleaning vehicles and observe the local regulations do not allow product of machine oil in groundwater.

1.21. High pressure cleaner must be connected to a water distribution network with a maximum pressure of 0.7MPa. If the pressure in your water system is higher, the compulsory fitting reducer valve to reduce pressure to recommended.

1.22. For greater security guard has shot against accidental inclusion. When he was activated spreypistoletat can not spray water.

1.23. High pressure cleaner have automatic protection against overload. This is a thermal sensor that protects the motor from overheating congestion. If overloaded, the machine will stop and have to wait a few minutes until cool.

1.24. In no case should be approaching the nozzle of less than 30 cm from the surface cleaning → ness (if you suspect that water pressure could cause damage, should first try directing it to the stream surface of a small hidden place) .

1.25. Not permitted the use of high pressure cleaner washing of surfaces, which can be easily removed top layer. Necessarily have to be moved by water jet cleaning surface. It should not be allowed to stream → s continued to be directed at the same place, because it can cause damage to the surface.

1.26. Necessarily before attempting to pressure washer should consult with the supplier of the product intended for washing, that its surface is adapted for high pressure washer.

1.27. Failure to comply with the instructions may lead to electric shock, fire and / or severe injuries.

2. Functional description and purpose. You purchased high pressure device for home use and is intended for washing the surfaces under high water pressure. → head is intended for washing cars, motorcycles, boats, caravans, trailers, patio, windows, masonry barbecues, garden furniture and lawn mowers.

Not permitted the use of high pressure cleaner for activities other than its intended purpose.

3. Assembly of the elements of high pressure cleaner and commissioning.

3.1. High pressure cleaner Place on a flat, dry, stable and horizontal space.

3.2. Make sure it is protected from rain and direct water spray.

3.3. All joints and connections on suction and Injection piping must be firm, precise and tight checked for leaks.

3.4. Failure due to work high pressure cleaner dry, the security lapse.

3.5. Emerging from the nozzle, high pressure stream of water produces reactive power, so keep the spray gun and the tube always firmly with both hands.

3.6. Installation of the holder of the spray gun;

Press the holder to the body of high pressure cleaner in a specified location on the lower figure B and slide down.

A

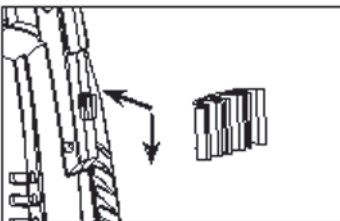

3.7. Similarly, in the same way and insert the hook for hanging the navitiya power cable. Press the hook to the body of high pressure cleaner in a specified location on the lower figure B and drag down.

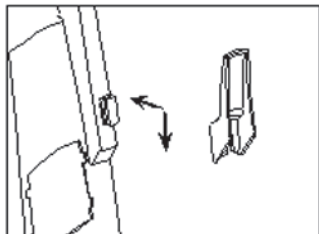
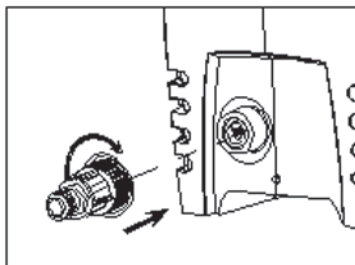
B**C**

Filter should always be installed to protect the valves and other components of high pressure cleaner of sand, limestone deposits and other particulate matter that can damage it. So check the filter for contamination and clean it if necessary.

Note: If not installed filter the security lapse. The temperature of the water supply should not exceed 40 ° C. Water power must have the following parameters: working pressure of 3 bar and a minimum internal diameter of 13 mm (1 / 2"). Suitable garden hose with a diameter of 1 / 2 "long and 5 to maximum 25 m (not included in the complete set). Water must be clean and free of sand and corrosive substances. Work in a dry (no water) can cause damage to high pressure cleaner. Before placing the trigger of the pistol grip must be pressed to remove air from the pump and pressure tank.

3.7. Connect high pressure hose to nozzle.

3.8. Install the extension, insert it into the spray gun and Screw it.

D

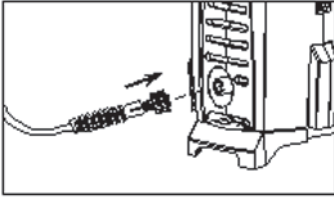

E

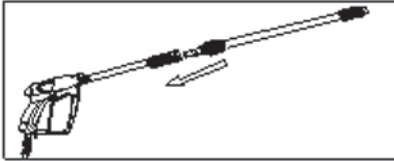

4. Include high pressure cleaner.

4.1. Operation of high pressure cleaner is recommended to keep the spray gun with one hand and trumpet with his other hand. Holding with both hands provides stability. Possible recoil of the gun is spraying at inclusion and at work.

4.2. During operation the machine should be horizontal.

4.3. Do not place the machine in the tall grass!

4.4. Do not cover the machine at work and do not use in confined spaces without adequate ventilation!

4.5. Inclusion.

4.6. Make sure that the main starting switch is in position «0» (off).

4.7. Insert the plug of the power cord into the outlet. Open the tap water.

4.8. Unblock the handle guard against accidental release to include the trigger. Press the shutter all the way until all the air out of the machine and hoses and begin to deliver a constant stream of water. After venting release trigger. Unblocking press a button.

4.9. Plug the trigger switch . Head tube (8) of the spray gun (10) down. Unblocking button press the handle of the gun to release the trigger. Press the shutter completely.

4.10. Adjust the water flow by turning the nozzle.

F

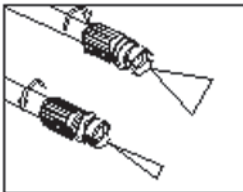

4.11. Perform the washing intended.

4.12. High pressure cleaner protect against overload. Should be activated by overload protective circuit should stop work and turn off high pressure cleaner. Wait a few minutes until cool high pressure cleaner and only then resume work.

4.13. Automatic stop function. When the trigger of the pistol grip is released, electric motor stops. While high pressure is released, thereby increasing the durability of the machine and reduces the cost of energy.

5. Exclude high pressure cleaner.

5.1. Release the trigger. Unblocking press a button. This spray gun is secured against inadvertent inclusion. Turn off trigger switch . Close the water valve and remove plug from outlet.

5.2. In this situation the machine and hoses remain under pressure. To release the pressure continue to exclude the following actions. Unblocking press button to release the trigger. Press the shutter all the way until the water pressure drops in the machine. Release the trigger. Unblocking press a button. Disconnect water hoses from the machine and the water supply network.

5.3. For prolonged stay of high pressure cleaner and hoses should be drained and the water high pressure cleaner to return in a dry place at temperatures above 5 ° C.

5.4. Do not bend hose, high pressure!

5.5. The security lapse in freezing the machine!

6. Maintenance.

WARNING! Always unplug the plug from the wall outlet before taking actions relating to maintenance or cleaning.

6.1. Clean the water filter once a month or more frequently depending on use. See also paragraph 3.10.

6.2. When obstruction of the nozzle is obtained very high pressure. Therefore, it is immediately necessary cleaning. **IMPORTANT:** Instrument cleaning nozzle (5) should be used only when high pressure cleaner is off!

6.3. Vent should always be clean and free.

6.4. If necessary, repair your high pressure cleaner power and is best carried out only by qualified specialists in workshops RAIDER, which used only original spare parts. Thus ensuring their safe operation.

7. Removal of possible malfunctions.

The table below shows signs of defects and how you can help if your power fails to operate normally. If you can not find and fix the problem by following the instructions in the table, contact the authorized service of Rider. **Warning:** Before you begin troubleshooting, high pressure cleaner and stop it from the supply network.

Problems	Cause	What to do
Machine is not starting	the plug is not inserted in the socket.	Insert the plug in the socket
	the socket is broken.	Use another socket
	The safety switch has been activated	After checking the reason for activation of the safety switch, replace it (or switch it on)
	The extension cable is damaged	Replace it.
The engine stops	The automated protection has been activated	Wait a few minutes until the engine cools
Working pressure is too high	The nozzle is partly stuck	Check and clean it
Pulsing pressure	There is air in the pump or the hose..	Remove the extra air
	Water feeding is not good.	Ensure that the parameters of the water network are appropriate.
	Water filter (6a) needs cleaning.	Check and clean the water filter.
	The water hose is twisted or folded.	Check and fix it
The engine is working but there is no pressure	There is no water feeding.	Turn the water supply on.
	The filter (6a) needs cleaning.	Check and clean the water filter.

If necessary, repair your machine is best carried out only by qualified specialists in workshops RAIDER, which used only original spare parts. Thus ensuring their safe operation.

11. Environmental protection.

Do not dispose of disused electric household waste! In order to protect the environment and Directive 2012/19/EC, they must be collected separately and be subjected to appropriate processing for recovery of the information contained in these materials.



RO

Dragă client,

Felicitări pentru achiziționarea ciocanului de demolări din mărcile cu creștere rapidă -RAIDER. Fiind instalate și operate corespunzător, RAIDER sunt mașini sigure și fiabile, iar lucrul cu ele va aduce o adevărată plăcere. Pentru confortul dvs. a fost construită o rețea excelentă de servicii de 45 de stații de benzină din întreaga țară.

Înainte de a utiliza acest ciocan de demolare, vă rugăm să familiarizați cu atenție cu aceste "instrucțiuni de utilizare".

În interesul siguranței dvs. și pentru a asigura o utilizare adecvată, citiți cu atenție aceste instrucțiuni, inclusiv recomandările și avertismentele din acestea. Pentru a evita erorile și accidentele inutile, este important ca aceste instrucțiuni să rămână disponibile pentru referință viitoare la toți cei care vor folosi mașina. Dacă îl vindeți unui nou proprietar, Instrucțiunile de utilizare trebuie prezentate împreună cu acesta, astfel încât noul proprietar să poată respecta măsurile de siguranță și instrucțiunile de utilizare relevante.

EUROMASTER Import Export SRL este un reprezentant autorizat al producătorului și proprietarului mărcii comerciale RAIDER.

Adresa: Sofia City 1231, Bulgaria Blvd. "Lomsko shausse" 246, tel 02 934 33 33, 934 10 10,
www.raider.bg; www.euromasterbg.com; e-mail: info@euromasterbg.com.

Din anul 2006 compania a introdus sistemul de management al calitatii ISO 9001: 2008 cu scopul certificării: Comerțul, importul, exportul și service-ul hobby-urilor și echipamentelor profesionale electrice, mecanice și pneumatice și hardware-ului general. Certificatul a fost emis de Moody International Certification Ltd, Anglia.

TECHNICAL DATA

parametru	valoare	unitară
Model	-	RDP-HPC15
Tensiunea de alimentare	V AC	230
Frecvența curentului alternativ	Hz	50
Putere	W	2200
Presiune de lucru	MPa	13
Presiunea maximă de lucru	MPa	17
Debitul	l/min	6.6
Temperatura apei	°C	0 -50
Presiunea maximă a apei de alimentare	MPa	1.0
Nivelul presiunii sonore (LpA)	dB(A)	73.3
Nivel de putere sonor (LwA)	dB(A)	97
Valoarea accelerației vibrațiilor (ah)	m/s ²	1.323
Clasa de protecție a izolației electrice	-	I
Grad de protecție	-	IPX5

Instrucțiuni generale pentru o funcționare sigură.

Citiți cu atenție toate instrucțiunile. Nerespectarea naturii în urma instrucțiunilor poate provoca șocuri electrice, incendii și / sau vătămări grave. Păstrați aceste instrucțiuni într-un loc sigur.

1. Siguranța.

1.1. Este obligatorie includerea dispozitivului de curățare la înaltă presiune numai a centralelor electrice echipate cu întrerupător electric Fi (întrerupător de siguranță cu protecție reziduală) și a scurgerilor curente care se declanșează atunci când RCD (dispozitiv rezidual de curent), RCD nu trebuie să fie mai mare de 30 mA . Informațiile privind tensiunea rețelei electrice și tipul plăcii trebuie să respecte datele din grila dumneavoastră.

1.2. Utilizați numai prelungitorul 3 × 1,5 mm2, lungimea maximă de 20 m și compusul capabil de conectare cu un grad sporit de rezistență la umiditate și protecție împotriva stropilor de apă. În timpul utilizării, extensia cablului și a contactelor cu ștecher trebuie să fie prevăzute cu un conductor de împământare. Cablurile și cablurile de prelungire nu trebuie să fie înfășurate sau răsucite. Este necesar să se protejeze influența directă a ploii asupra curățării de înaltă presiune. Toate conexiunile electrice trebuie protejate de umiditate. Contactele și dopurile trebuie să fie uscate și să nu stea pe pământ. Asigurați-vă că în nici un caz apa și umezeala nu vor atinge sau nu vor contacta curățătorul de înaltă presiune.

1.3. Nu atingeți niciodată mufa cu mâinile ude.

1.4. Curentul de apă de curățare de înaltă presiune nu ar trebui să vizeze persoane, aparate electrice, animale sau detergenți de înaltă presiune.

1.5. Nu este permisă direcționarea fluxurilor împotriva lor sau a altor persoane pentru a curăța hainele sau încălțăminte.

1.6. Nu este permisă utilizarea de către copii a unui dispozitiv de curățare cu presiune înaltă. Luați măsurile necesare pentru a preveni accesul copiilor la curățătorul de înaltă presiune sau la cablul de alimentare.

1.7. Detergentul de înaltă presiune nu trebuie inclus în apă!

1.8. Păstrați spațiu în jurul curățării de înaltă presiune curat și bine luminat. Neconcordanța și iluminarea slabă pot contribui la apariția accidentelor.

1.9. Detergentul de înaltă presiune trebuie păstrat la temperaturi de peste 0 ° C.

1.10. Protejați cablul de alimentare de căldură, ulei, contact cu muchii ascuțite sau cu puncte ale mașinilor mobile. Cablurile deteriorate sau răsucite cresc riscul de electrocutare.

1.11. Ar trebui să fie excluse de la puterea de curățare la înaltă presiune înainte de a efectua lucrările de întreținere. Nu lăsați dispozitivul de curățare cu presiune ridicată să fie tras și ținut de cablul de alimentare.

1.12. Pentru a vă asigura siguranța, trebuie să utilizați numai piese sau piese originale recomandate de producător. Nu este permisă utilizarea unui dispozitiv de curățare cu presiune ridicată, cu condiția ca cablul de alimentare sau alt element de curățare de înaltă presiune să fie deteriorat. Cablurile de alimentare deteriorate cresc riscul de electrocutare.

1.13. Detergent de înaltă presiune proiectat astfel încât toate piesele în mișcare și carcasa să asigure condiții de siguranță pentru utilizare. Pentru deteriorarea cauzată de încărcările de schimbarea structura producătorului de curățare de înaltă presiune nu este responsabil.

1.14. Nu este permisă utilizarea unui dispozitiv de curățare cu presiune înaltă care funcționează cu alte lichide, cu excepția apei simple.

1.15. Nu îndoiți furtunul și nu presați-l cu mașina.

1.16. Nu se lasă să se adauge lichide de aspirație care conțin solvenți, acizi, acetonă, inclusiv benzină, diluanți de vopsea și nafta, deoarece sunt inflamabili, explozivi și otrăviți. Atunci când se utilizează un dispozitiv de curățare cu presiune înaltă în zone cu risc ridicat (de exemplu, rezervoarele de combustibil), trebuie respectată forța în cazul reglementărilor de siguranță. Nu este permisă în zonele de lucru cu un risc crescut de explozii.

1.17. Nu este permisă pulverizarea materialelor care conțin azbest și alte substanțe nocive pentru sănătate.

1.18. Utilizați numai curățarea testată. Curățarea necorespunzătoare poate deteriora aparatul și obiectele de curățare.

1.19. Nu utilizați detergenți nediluți. Produsele sunt sigure până acum și nu conțin acizi, baze

sau substanțe periculoase pentru mediu. Vă recomandăm să depozitați produsele de curățare la îndemâna copiilor. În pregătirea caderii în acestea, spălați imediat ochii cu multă apă, dacă înghițiți de un preparat specializat, căutați imediat asistență medicală.

1.20. Când curățați vehiculele și respectați reglementările locale, nu permiteți produsul de ulei de mașină în apele subterane.

1.21. Dispozitivul de curățare de înaltă presiune trebuie conectat la o rețea de distribuție a apei cu o presiune maximă de 0,7 MPa. Dacă presiunea din sistemul dvs. de apă este mai mare, supapa de reglare obligatorie pentru reducerea presiunii recomandată.

1.22. Pentru o securitate mai mare a fost împușcat împotriva incluziunii accidentale. Când a fost activat spreypistoletat nu poate pulveriza apă.

1.23. Dispozitivul de curățare de înaltă presiune are protecție automată împotriva suprasarcinii. Acesta este un senzor termic care protejează motorul de supraîncălzirea congestiei. Dacă este supraîncărcat, mașina se va opri și va trebui să aștepte câteva minute până se răcește.

1.24. În nici un caz nu trebuie să vă apropiați de duza la mai puțin de 30 cm de suprafața de curățare a suprafeței (dacă bănuți că presiunea apei ar putea provoca daune, ar trebui mai întâi să încercați să o îndreptați spre suprafața unui mic loc ascuns).

1.25. Nu este permisă utilizarea de spălare de înaltă presiune de spălare a suprafețelor, care pot fi îndepărtate cu ușurință stratul superior. Trebuie să fie necesar să fie mișcat de suprafața de curățare cu jet de apă. Nu trebuie să li se permită ca fluxul să continue să fie direcționat în același loc, deoarece poate provoca deteriorarea suprafeței.

1.26. Înainte de a încerca să spălați presiunea, trebuie să vă adresați furnizorului produsului destinat spălării, că suprafața sa este adaptată pentru spălarea la presiune înaltă.

1.27. Nerespectarea instrucțiunilor poate provoca șocuri electrice, incendii și / sau leziuni grave.

2. Descrierea funcțională și scopul. Ați achiziționat dispozitiv de înaltă presiune pentru uz casnic și este destinat spălării suprafețelor sub presiune ridicată a apei. Ț capul este destinat spălării autoturismelor, motocicletelor, ambarcațiunilor, caravelor, remorcilor, teraselor, ferestrelor, grătarelor de zidărie, a mobilierului de grădină și a cositoarelor de gazon.

Nu este permisă utilizarea unui dispozitiv de curățare cu presiune înaltă pentru alte activități decât cele prevăzute.

3. Montarea elementelor de curățare de înaltă presiune și punerea în funcțiune.

3.1. Detergent de înaltă presiune Așezați-l pe un spațiu plat, uscat, stabil și orizontal.

3.2. Asigurați-vă că este protejat de ploaie și de pulverizarea directă a apei.

3.3. Toate îmbinările și racordurile din tuburile de aspirație și de injecție trebuie să fie verificate cu fermitate, precisă și strânsă pentru a detecta scurgeri.

3.4. Eșecul datorat funcționării uscătorului de presiune de înaltă presiune, pierderea securității.

3.5. La ieșirea din duză, un curent de apă de înaltă presiune produce putere reactivă, astfel încât pistolul de pulverizare și tubul să fie întotdeauna ferm cu ambele mâini.

3.6. Instalarea suportului pistolului de pulverizare;

Apăsați suportul la corpul aparatului de curățare de înaltă presiune într-o locație specificată în figura B inferioară și glisați în jos.

A

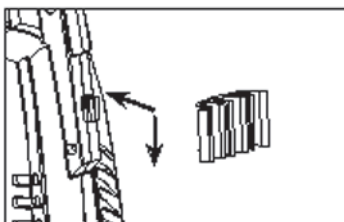

3.7. În mod similar, în același mod și introduceți cârligul pentru agățarea cablului de alimentare cu navitiya. Apăsăți cârligul în corpul de curățare de înaltă presiune într-o locație specificată în figura B inferioară și trageți în jos.

B

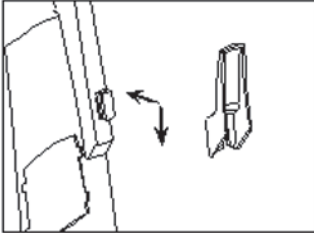

C

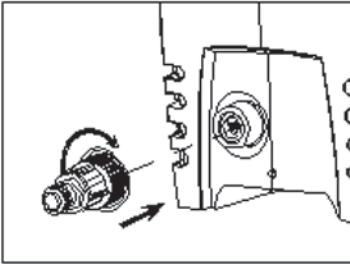

Filtrul trebuie să fie instalat întotdeauna pentru a proteja supapele și alte componente ale agentului de curățare de înaltă presiune de nisip, depuneri de calcar și alte particule care pot deteriora. Deci, verificați filtrul pentru contaminare și curățați-l dacă este necesar.

Notă: dacă nu este instalat, filtrați pierderea de securitate. Temperatura alimentării cu apă nu trebuie să depășească 40 ° C. Puterea apei trebuie să aibă următorii parametri: presiunea de lucru de 3 bari și un diametru intern minim de 13 mm (1/2 "). Furtun de grădină adecvat cu un diametru de 1/2 "lungime și 5 până la maximum 25 m (nu este inclus în setul complet). Apa trebuie să fie curată și lipsită de nisip și substanțe corozive. Lucrați într-o zonă uscată (fără apă) poate provoca deteriorarea agentului de curățare cu presiune ridicată. Înainte de a plasa declanșatorul mânerului pistolului, trebuie apăsăat pentru a scoate aerul din pompă și rezervorul de presiune.

3.7. Conectați furtunul de presiune la duza.

3.8. Instalați extensia, introduceți-o în pistolul de pulverizare și înșurubați-o.

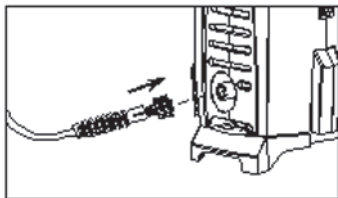
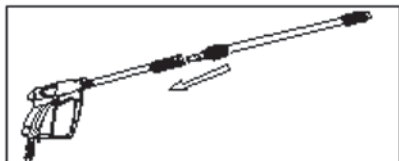
D**E**

4. Includeți curățătorul de înaltă presiune.

4.1. Funcționarea dispozitivului de curățare cu presiune înaltă este recomandată pentru a menține arma de pulverizare cu o mână și trâmbița cu cealaltă mână. Holdingul cu ambele mâini asigură stabilitate. Posibilul recul al armei este pulverizarea la includere și la locul de muncă.

4.2. În timpul funcționării, mașina trebuie să fie orizontală.

4.3. Nu așezați mașina în iarba înaltă!

4.4. Nu acoperiți mașina la locul de muncă și nu o utilizați în spații închise fără ventilație adecvată!

4.5. Include.

4.6. Asigurați-vă că întrerupătorul principal de pornire este în poziția «0» (oprit).

4.7. Introduceți ștecherul cablului de alimentare în priză. Deschideți apa de la robinet.

4.8. Deblocați protecția mânerului împotriva declanșării accidentale pentru a include declanșatorul. Apăsăți complet declanșatorul până când tot aerul iese din mașină și furtunuri și începe să livreze un curent constant de apă. După declanșarea declanșatorului. Deblocarea apăsați un buton.

4.9. Conectați comutatorul de declanșare. Capul tubului pistolului de pulverizare în jos. Butonul de deblocare apăsați mânerul pistolului pentru a elibera declanșatorul. Apăsăți complet declanșatorul.

4.10. Reglați debitul de apă rotind duza.

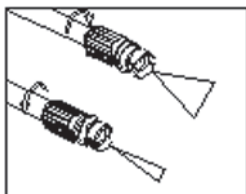
F

4.11. Efectuați spălarea dorită.

4.12. Curățătorul de înaltă presiune protejează împotriva supraîncărcării. Ar trebui să fie activat de circuitul de protecție la suprasarcină ar trebui să se oprească de lucru și să opriți de curățare de înaltă presiune. Așteptați câteva minute până când curățați agentul de curățare cu presiune ridicată și numai atunci reluați lucrul.

4.13. Funcția de oprire automată. Atunci când declanșatorul mânerului pistolului este eliberat, motorul electric se oprește. În timp ce se eliberează presiune înaltă, mărind astfel durabilitatea mașinii și reduce costul energiei.

5. Exclueți curățatul de înaltă presiune.

5.1. Eliberați declanșatorul. Deblocarea apăsați un buton. Acest pistol de pulverizare este asigurat împotriva incluziunii accidentale. Opriți comutatorul de declanșare. Închideți supapa de apă și scoateți ștecherul din priză.

5.2. În această situație, mașina și furtunurile rămân sub presiune. Pentru a elibera presiunea continuați să exclueți următoarele acțiuni. Deblocați butonul de apăsare pentru a elibera declanșatorul. Apăsați complet declanșatorul până când presiunea apei scade în mașină. Eliberați declanșatorul. Deblocarea apăsați un buton. Deconectați furtunurile de apă de la mașină și de la rețeaua de alimentare cu apă.

5.3. Pentru curățarea prelungită a agentului de curățare de înaltă presiune și a furtunurilor trebuie să se scurgă și agentul de curățare cu apă la presiune ridicată să se întoarcă într-un loc uscat la temperaturi de peste 5 ° C.

5.4. Nu îndoiți furtunul, presiune înaltă!

5.5. Se blochează securitatea la înghețarea mașinii!

6. Întreținere.

AVERTIZARE! Deconectați întotdeauna ștecherul de la priza de perete înainte de a întreprinde acțiuni legate de întreținere sau curățare.

6.1. Curățați filtrul de apă o dată pe lună sau mai frecvent în funcție de utilizare. Vezi de asemenea punctul 3.10.

6.2. Atunci când obstrucția duzei este obținută presiune foarte mare. Prin urmare, este imediat nevoie de curățare. **IMPORTANT:** Duza de curățare a instrumentului (5) trebuie folosită numai când curățatul de înaltă presiune este oprit!

6.3. Aerisirea trebuie să fie întotdeauna curată și liberă.

6.4. Dacă este necesar, reparați puterea de curățare la înaltă presiune și este recomandată numai de către specialiști calificați în atelierele RAIDER, care au folosit doar piese de schimb originale. Astfel, asigurarea funcționării lor în condiții de siguranță.

7. Eliminarea eventualelor defecțiuni.

Tabelul de mai jos prezintă semne de defecte și cum vă puteți ajuta dacă puterea dvs. nu funcționează normal. Dacă nu puteți găsi și rezolva problema urmând instrucțiunile din tabel, contactați serviciul autorizat al Rider. Avertizare: Înainte de a începe depanarea, curățați de înaltă presiune și opriți-o din rețeaua de alimentare.

Probleme	cauzate	Ce trebuie să faceți
Aparatul nu pornește	ștecherul nu este introdus în priză.	Introduceți mufa în priză
	priza este spart.	Utilizați un alt soclu
	Comutatorul de siguranță a fost activat	După verificarea motivului activării comutatorului de siguranță, înlocuiți-l (pentru al porni)
	Cablul prelungitor este deteriorat	Inlocuieste-l.
Motorul se oprește	Protecția automată a fost activată	Așteptați câteva minute până când motorul se răcește
Presiunea de lucru este prea mare	Duza este parțial blocată	Verificați și curățați-l
Presiune pulsantă	Există aer în ump sau furtun ..	Scoateți aerul suplimentar
	Alimentarea cu apă nu este bună.	Asigurați-vă că sunt adecvate paramerele rețelei de apă.
	Filtrul de apă trebuie curățat.	Verificați și curățați filtrul de apă.
	Furtunul de apă este răsucite sau pliate.	Verificați și remediați-l
Motorul funcționează, dar nu există presiune	Nu există alimentare cu apă.	Porniți alimentarea cu apă.
	Filtrul trebuie curățat.	Verificați și curățați filtrul de apă.

Dacă este necesar, reparați mașina dvs. este recomandată numai de către specialiști calificați în atelierile RAIDER, care au utilizat doar piese de schimb originale. Astfel, asigurarea funcționării lor în condiții de siguranță.

11. Protecția mediului.

Nu aruncați deșeurile menajere electrice epuizate! Pentru a proteja mediul și Directiva **2012/19/ CE**, acestea trebuie să fie colectate separat și să fie supuse unei prelucrări corespunzătoare pentru recuperarea informațiilor conținute în aceste materiale.



МК
Оригинална упатство за употреба
Почитувани корисници,

Честитки за купување на машина од бързоразвиващата се бренд за алат - RAIDER. При правилно инсталирање и работа, RAIDER се сигурни и доверливи машини и работата со нив ќе ви овозможи вистинско задоволство. За Вашето погодност е изградена и одлична сервисна мрежа со 45 сервисот низ целата земја.

Пред да ја користите оваа машина, ве молиме внимателно запознајте оваа “Упатство за употреба”.

Во интерес на вашата безбедност и за да се обезбеди нејзино правилно користење, прочитајте ги упатствата внимателно, вклучувајќи ги и советите и предупредувањата во нив. За да се избегнат непотребни грешки и незгоди, важно е овие инструкции да останат на располагање за во иднина на сите што ќе уживаат машината. Ако ја продадете на нов сопственик то “Упатство за употреба” треба да се предаде заедно со неа, за да може новиот корисник да се запознае со соодветни мерки за безбедност и упатствата за работа.

“Евромастер Импорт Експорт” ООД е овластен претставник на производителот и сопственик на трговската марка RAIDER. Адресата на управување на фирмата е Софија 1231, булеварот “Ломско пат” 246, тел +359 700 44 155

www.euromasterbg.com; e-mail: info@euromasterbg.com.

Од 2006 година во компанијата е воведен системот за управување со квалитет ISO 9001:2008 со опсег на сертификација: Трговија, увоз, извоз и сервис на професионални и хоби електрични, пневматски и механички алатки и заедничка хардвер. Сертификатот е издаден од Moody International Certification Ltd, England.

параметар	единечна вредност	стойност
Модел	-	RDP-HPC15
Напон на напојување	V AC	230
Наизменична фреквенција на струја	Hz	50
Моќност	W	2200
Работен притисок	MPa	13
Максимален работен притисок	MPa	17
Проток	l/min	6.6
Температура на вода	°C	0 -50
Максимален притисок на снабдување со вода	MPa	1.0
Ниво на звучен притисок (ЛПА)	dB(A)	73.3
Ниво на звучна моќност (LwA)	dB(A)	97
Вредност на забрзување на вибрациите (ax)	m/s ²	1.323
Класа за заштита на електрична изолација	-	I
Степен на заштита	-	IPX5

Општи упатства за безбедно работење.

Внимателно прочитајте ги сите упатства. Неуспехот на природата по упатствата може да предизвика електричен шок, оган и / или сериозни повреди. Чувајте ги овие упатства на безбедно место.

1. Безбедност.

1.1. Тоа е задолжително вклучување на високо-притисок почиста само електрични централи опремени со електричен прекинувач Fi (сигурносен прекинувач со преостаната заштита), и тековната истекување, кое се активира кога RCD (резидуален тековен уред), RCD не смее да биде повеќе од 30 mA. Информациите за напонот на електричната мрежа и видот на плочата мора да бидат во согласност со податоците на вашата мрежа.

1.2. Користете само продолжен кабел $3 \times 1,5 \text{ mm}^2$ со максимална должина од 20 m и поврзување со приклучок со зголемен степен на отпорност на влага и заштита од прскање со вода. Во употреба, продолжувањето на кабелот и приклучоците мора да биде опремено со заземјен проводник. Каблите и продолжените кабли не смеат да се вртат или да се извиткаат. Потребно е да се заштити директно чистење на висок притисок на дожд. Сите електрични приклучоци мора да бидат заштитени од влага. Контактите и приклучоците треба да бидат суви и да не лежат на земја. Бидете сигурни дека под никакви околности нема вода и влага да стигнат или да стапат во контакт со средство за чистење под висок притисок.

1.3. Никогаш не допирајте го приклучокот со влажни раце.

1.4. Потопот на вода со висок притисок не треба да биде насочен кон луѓе, електрични апарати, животни или садови за чистење под висок притисок.

1.5. Не е дозволено насочување на протокот против себе или други лица за чистење на облека или чевли.

1.6. Не е дозволено користење на средства за чистење под висок притисок кај деца. Преземете ги неопходните чекори за да спречите пристап на децата до средство за чистење под висок притисок или кабел за напојување.

1.7. Чистачот со висок притисок не треба да се вклучува без вода!

1.8. Чувајте го просторот за чистење под висок притисок чист и добро осветлен. Нередот и слабо осветлување може да придонесат за појава на несреќи.

1.9. Чистачот со висок притисок треба да се чува на температура над 0°C .

1.10. Заштитете го кабелот за напојување од топлина, масло, контакт со остри рабови или точки на мобилни машини. Оштетените или извртени кабли го зголемуваат ризикот од електричен шок.

1.11. Треба да бидете исклучени од моќта за чистење под висок притисок пред да направите одржување. Не дозволувајте средството за чистење под висок притисок да се повлече и да се држи за кабелот за напојување.

1.12. Со цел да се осигури безбедноста, треба да користат само оригинални делови или делови препорачани од производителот. Не е дозволено користење на средство за чистење под висок притисок, под услов да се оштети кабелот за напојување или другиот елемент на средство за чистење под висок притисок. Оштетените кабели за напојување го зголемуваат ризикот од електричен шок.

1.13. Чистач со висок притисок дизајниран така што сите подвижни делови и трупот обезбедуваат безбедни услови за употреба. За штети предизвикани од обиди за промена на структурата на производителот за чистење под висок притисок не е одговорен.

1.14. Не е дозволено користење на чистачот под висок притисок кој работи со други течности освен обична вода.

1.15. Не се наведувајте на крево, под висок притисок и не поминувајте низ автомобилот.

1.16. Не смее да влегува во флуиди кои содржат растворувачи, киселини, ацетон, вклучувајќи бензин, разредувачи на боја и нафта, бидејќи се запаливи, експлозивни и отровни. При користење на средство за чистење под висок притисок во области со висок ризик (на пр. Резервоари за гориво) треба да се почитува сила во случај на прописи за безбедност. Не смее да се дозволи во работни области со зголемен ризик од експлозии.

1.17. Не е дозволено прскање на материјали што содржат азбест и други супстанции штетни за здравјето.

1.18. Користете само тестирано чистење. Несоодветното чистење може да ја оштети машината и предметите за чистење.

1.19. Не користете неразреден детергент. Производи се безбедни досега не содржат киселини, бази

или еколошки опасни материји. Препорачуваме да чувате производи за чистење надвор од дофат на деца. При подготовка на паѓање во нив веднаш измијте ги очите со изобилство на вода, ако ги проголта специјализирана подготовка веднаш побарајте медицинска помош.

1.20. При чистење на возилата и набљудување на локалните прописи не дозволувајте производ на машинско масло во подземните води.

1.21. Чистачот со висок притисок мора да биде поврзан со мрежа за дистрибуција на вода со максимален притисок од 0,7МПа. Ако притисокот во вашиот систем за вода е поголем, задолжителната фитинг редуктор вентил за намалување на притисокот да се препорача.

1.22. За поголем чувар застрелан против случајно вклучување. Кога тој бил активиран, препипистолетот не може да прска вода.

1.23. Чистачот со висок притисок има автоматска заштита од преоптоварување. Ова е термички сензор кој го штити моторот од загревање на застојот. Ако е преоптоварено, машината ќе запре и мора да почeka неколку минути додека не се излади.

1.24. Во никој случај не треба да се приближува до млазницата помала од 30 см од површината за чистење (ако се сомневате дека притисокот на водата може да предизвика оштетување, прво треба да се обидете да го насочите кон површината на потокот на мало скриено место).

1.25. Не е дозволено користење на чистење под висок притисок перење на површини, што може лесно да се отстрани горниот слој. Неопходно треба да се преместат со површина за чистење на водата. Не треба да се дозволи поточно да продолжи да се насочува на истото место, бидејќи може да предизвика оштетување на површината.

1.26. Неопходно пред да се обиде да ја притисне машината за перење треба да се консултира со добавувачот на производот наменет за перење, дека неговата површина е прилагодена за машината за перење под висок притисок.

1.27. Непочитувањето на упатствата може да доведе до електричен удар, пожар и / или сериозни повреди.

2. Функционален опис и намена. Вие купивте висок притисок уред за домашна употреба и е наменет за миене на површини под висок притисок на водата. ▸ главата е наменета за перење автомобили, мотоцикли, чамци, приколки, приколки, патио, прозорци, сидарски скари, градинарски мебел и косилки за трева.

Не е дозволено користење на средство за чистење под висок притисок за активности различни од неговата намена.

3. Склопување на елементите за чистење под висок притисок и пуштање во работа.

3.1. Чистач на висок притисок Ставете го на рамен, сув, стабилен и хоризонтален простор.

3.2. Бидете сигурни дека тој е заштитен од дожд и директно спреј за вода.

3.3. Сите спојки и врски на вшмукување и цевки за вбризгување мора да бидат цврсти, прецизни и внимателно проверени за протекување.

3.4. Неуспехот поради работа на високо-притисок почист сува, безбедноста застаруваат.

3.5. Потекнувајќи од млазницата, приливот на вода под висок притисок создава реактивна моќност, па секогаш држете го пиштолот за прскање и цевката цврсто со двете раце.

3.6. Инсталација на држачот на пиштолот за прскање;

Притиснете го држачот на телото на средство за чистење под висок притисок на одредена локација на долната фигура В и спуштете го надолу.

A

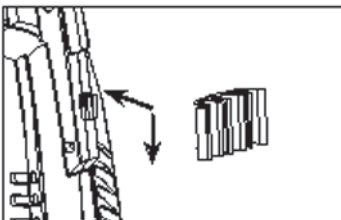

3.7. На сличен начин, на ист начин и вметнете ја куката за закачување на навигациониот кабел за напојување. Притиснете ја куката на телото на средство за чистење под висок притисок на одредена локација на долната фигура В и влечете надолу.

В

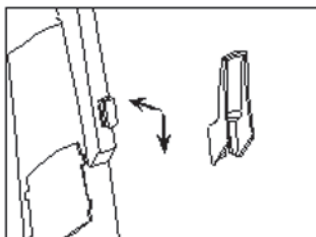

С

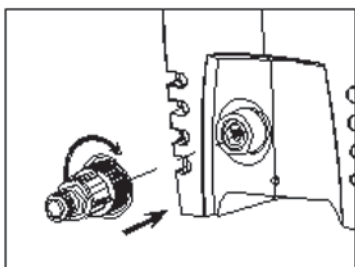

Филтерот секогаш треба да се инсталира за да се заштитат вентилите и другите компоненти на средство за чистење под висок притисок од песок, варовник и други честички што може да го оштетат. Затоа, проверете го филтерот за контаминација и исчистете го ако е потребно.

Забелешка: Ако не е инсталиран филтерот, безбедносниот пропуст. Температурата на водоснабдувањето не треба да надминува 40 ° С. Водната моќност треба да ги има следните параметри: работен притисок од 3 бари и минимален внатрешен дијаметар од 13 mm (1/2 "). Соодветно градинарско црево со дијаметар од 1/2 "долга и од 5 до максимум 25 m (не е вклучено во комплетот). Водата мора да биде чиста и без песок и корозивни материји. Работа во сува (без вода) може да предизвика оштетување на средството за чистење под висок притисок. Пред да го ставите активирањето на пиштолот, мора да се притисне за да се отстрани воздухот од пумпата и резервоарот за притисок.

3.7. Поврзете го црево за висок притисок на млазницата.

3.8. Инсталирајте го продолжувањето, вметнете го во пиштолот за прскање и зашрафете го.

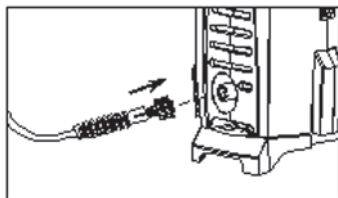
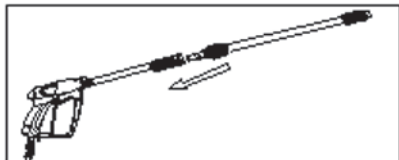
D

E

4. Вклучете го средството за чистење под висок притисок.

4.1. Употребата на средството за чистење под висок притисок се препорачува да се одржи пиштолот за прскање со една рака и труба со другата рака. Држењето со двете раце обезбедува стабилност. Можното отпуштање на пиштолот е прскање при вклучување и на работа.

4.2. За време на работата, машината треба да биде хоризонтална.

4.3. Не ставајте ја машината во висока трева!

4.4. Не ја покривајте машината на работа и не употребувајте во затворени простори без соодветна вентилација!

4.5. Инклузија.

4.6. Осигурајте се дека главниот прекинувач за стартување е во положба «0» (исклучено).

4.7. Вметнете го приклучокот на кабелот за напојување во штекерот. Отворете ја водоводната вода.

4.8. Деблокирајте го заштитниот рачка од случајно ослободување за да го вклучите активирањето. Притиснете го блендата сè додека не се изгасне воздухот од машината и цревата и почнете да испорачувате постојан прилив на вода. По пуштање на активирањето на ослободувањето. Деблокирање притиснете едно копче.

4.9. Приклучете го прекинувачот за активирање Работната цевка на пиштолот за прскање (10) надолу. Копчето за деблокирање притиснете ја рачката на пиштолот за да го ослободите активирањето. Притиснете го ролетот целосно.

4.10. Прилагодете го протокот на вода со вртење на млазницата.

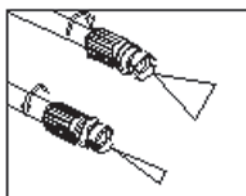
F

4.11. Изведете го наместеното перење.

4.12. Средство за чистење под висок притисок заштитува од преоптоварување. Треба да се активира со заштита од преоптоварување треба да престанат да работат и да го исклучите средството за чистење под висок притисок. Почекајте неколку минути додека не се изладите со висок притисок и само тогаш продолжете со работа.

4.13. Автоматска стоп функција. Кога пукањето на пиштолот ќе се ослободи, електричниот мотор ќе престане. Додека се ослободува висок притисок, со што се зголемува издржливоста на машината и се намалуваат трошоците за енергија.

5. Исклучете го средството за чистење под висок притисок.

5.1. Ослободете го активирањето. Деблокирање притиснете едно копче. Овој пиштол за прскање е обезбеден од ненамерно вклучување. Исклучете го прекинувачот за активирање. Затворете го вентилот за вода и извадете го приклучокот од штекерот.

5.2. Во оваа ситуација машината и цревата остануваат под притисок. За ослободување на притисокот продолжи да ги исклучува следните дејства. Деблокирање притиснете го копчето за ослободување на активирањето. Притиснете го блендата сè додека не падне притисокот на водата во машината. Ослободете го активирањето. Деблокирање притиснете едно копче. Исклучете ги цревата за вода од машината и од водоводната мрежа.

5.3. За продолжен престој на високопритисен чистач и црева треба да се исцеди, а средството за чистење под висок притисок да се врати на суво место на температура над 5 ° C.

5.4. Не свиткајте го цревата, под висок притисок!

5.5. Безбедноста во замрзнување на машината!

6. Одржување.

ПРЕДУПРЕДУВАЊЕ! Секогаш исклучете го приклучокот од сидниот штекер пред да преземете активности поврзани со одржување или чистење.

6.1. Чистете го филтерот за вода еднаш месечно или почесто во зависност од употребата. Видете исто така став 3.10.

6.2. Кога опструкција на млазницата се добива многу висок притисок. Затоа, веднаш е потребно чистење. **ВАЖНО:** Млазницата за чистење инструмент (5) треба да се користи само кога е чистец за чистење под висок притисок!

6.3. Отворен секогаш треба да биде чист и слободен.

6.4. Доколку е потребно, поправете ја вашата моќ за чистење под висок притисок и најдобро ја изведуваат квалификувани специјалисти во работилниците RAIDER, кои користеа само оригинални резервни делови. Со тоа се обезбедува нивно безбедно работење.

7. Отстранување на можни дефекти.

Табелата подолу покажува знаци на дефекти и како можете да помогнете ако вашата моќ не функционира нормално. Ако не можете да го пронајдете и поправете проблемот следејќи ги упатствата во табелата, контактирајте со овластената служба на Rider. Предупредување: Пред да започнете со решавање на проблеми, чистење со висок притисок и да го запрете од мрежата за напојување.

Проблеми	Причина	Што да се прави
Машината не се стартува	приклучокот не е вметнат во штекерот.	Вметнете го приклучокот во приклучокот
	приклучокот е скршен.	Користете друг приклучок
	Безбедносниот прекинувач е активиран	По проверка на причината за активирање на безбедносниот сноп, заменете го (вклучете го)
	Продолжениот кабел е оштетен	Заменете го.
Моторот застанува	Автоматизираната заштита ја активира пчелата	Почекајте неколку минути се додека не се излади моторот
Работниот притисок е превисок	Цевката е делумно заглавена	Проверете и исчистете го
Пулсирачки притисок	Постои воздух во круг или црево ..	Отстранете го дополнителниот воздух
	Хранањето со вода не е добро.	Осигурајте се дека параметарот на водоводната мрежа е соодветен.
	Филтерот за вода треба да се чисти.	Проверете и исчистете го филтерот за вода.
	Цревото за вода е извиткано или преклопено.	Проверете и поправете го
Моторот работи, но нема притисок	Нема исхрана на вода.	Вклучете го снабдувањето со вода.
	Филтерот треба да се чисти.	Проверете и исчистете го филтерот за вода.

Доколку е потребно, поправете ја вашата машина најдобро да ја вршат квалификувани специјалисти во работилниците RAIDER, кои користеа само оригинални резервни делови. Со тоа се обезбедува нивно безбедно работење.

11. Заштита на животната средина.

Не фрлајте го отпадниот електричен отпад од домаќинствата! Со цел да се заштити животната средина и Директивата 2012/19/ ЕЗ, тие мора да се собираат одделно и да бидат подложени на соодветна обработка за обновување на информациите содржани во овие материјали.



Dragi kupac,

Čestitamo na kupovini čistača visokog pritiska najuspešnijih brendova na tržištu - RAIDER. Kada su ispravno instalirane i operativne, RAIDER su sigurne i pouzdane mašine i rade sa njima, pružit će pravo zadovoljstvo. Za vašu udobnost izgrađena je i odlična servisna mreža od 45 servisne stanice širom zemlje.

Pre upotrebe čistača pod visokim pritiskom, pažljivo upoznajte ove "uputstva za upotrebu.

U interesu vaše sigurnosti i osigurati pravilnu upotrebu i pažljivo pročitati ova uputstva, uključujući preporuke i upozorenja u njima. Da biste izbegli nepotrebne greške i nesreće, važno je da ove instrukcije ostaju dostupne za buduće pozivanje na sve koji će koristiti mašinu. Ako ga prodate novom vlasniku, moraju se priložiti "Upute za korištenje" zajedno sa njom kako bi se novim korisnicima omogućilo upoznavanje sa odgovarajućim uputstvima za sigurnost i rad.

"Euromaster Import Ekport" doo je ovlašćeni zastupnik proizvođača i vlasnika zaštitnog znaka RAIDER.

Adresa rukovodstva kompanije nalazi se u Sofiji 1231, bul. Lomsko šose br. 246, tel .: 0700 44 155, vvv. raider.bg; vvv.euromasterbg.com; e-mail: info @ euromasterbg.com.

Od 2006. godine kompanija je uvela sistem menadžmenta kvalitetom ISO 9001: 2008 s obimom sertifikacije: trgovina, uvoz, izvoz i servis hobi i profesionalnih električnih, mehaničkih i pneumatskih alata i općeg hardvera. Sertifikat je izdao Moodi International Certification Ltd.

Tecnicki Podatci

parametar	jedinična	vrednost
Model	-	RDP-HPC15
Napon napajanja	V AC	230
Frekvencija naizmenične struje	Hz	50
Snaga	W	2200
Radni pritisak	MPa	13
Maksimalni radni pritisak	MPa	17
Protok	l/min	6.6
Temperatura vode	°C	0 -50
Maksimalni pritisak vode u dovodu	MPa	1.0
Nivo zvučnog pritiska (LpA)	dB(A)	73.3
Nivo zvučne snage (LvA)	dB(A)	97
Vrednost ubrzanja vibracije (ah)	m/s ²	1.323
Klasa zaštite električne izolacije	-	I
Stepen zaštite	-	IPX5

Opšte smernice za siguran rad.

Pažljivo pročitajte sva uputstva. Neuspjeh prirode nakon sljedećih uputstava može izazvati električni udar, požar i / ili teške povrede. Ove instrukcije držite na sigurnom mestu.

1. Bezbednost.

1.1. Obavezno je uključivanje samo električnih postrojenja pod visokim pritiskom opremljenim električnim prekidačem FI (sigurnosni prekidač sa zaštitnim prekidačem), i curenje struje koje se aktivira kada RCD (Residual Current Device), RCD ne sme biti veći od 30 mA . Informacije o naponu električne mreže i tipu ploče moraju biti u skladu sa podacima na vašoj mreži.

1.2. Koristite samo produžni kabl $3 \times 1,5 \text{ mm}^2$ maksimalne dužine od 20 m i spojeve sa mogućnošću priključka sa povećanim stepenom otpornosti na vlagu i zaštitom od prskanja vode. U upotrebi, produžetak kabla i kontaktnih kontakata mora biti opremljen uzemljivim provodnikom. Kablovi i produžni kablovi ne smeju biti zavijeni ili zavijeni. Potrebno je zaštititi visoki pritisak čistača direktnog uticaja kiše. Sve električne veze moraju biti zaštićene od vlage. Kontakti i utičnice treba da budu suvi i da ne leže na tlu. Budite sigurni da ni pod kojim uslovima voda i vlaga ne bi došli do kontakta sa visokim tlakom za čišćenje pod pritiskom.

1.3. Nikad ne dodirujte utikač mokrim rukama.

1.4. Vodeni tok vode sa visokim pritiskom ne bi trebalo da bude usmeren na ljude, električne uređaje, životinje ili sami čistač pod visokim pritiskom.

1.5. Nije dozvoljeno usmeravanje proticaja protiv sebe ili drugih ljudi za čišćenje odeće ili obuće.

1.6. Nije dozvoljena upotreba čistača pod visokim pritiskom od strane dece. Preduzmite neophodne korake kako biste sprečili pristup djeci čistilici visokog pritiska ili kابلu za napajanje.

1.7. Sredstvo za čišćenje pod visokim pritiskom ne sme biti uključeno bez vode!

1.8. Držite prostor oko čistača visokog pritiska čist i dobro osvetljen. Disarrai i loše osvetljenje mogu doprineti nastanku nesreća.

1.9. Sredstvo za čišćenje visokog pritiska treba čuvati na temperaturama iznad 0°C .

1.10. Zaštitite kabl za napajanje od toplote, ulja, kontakta sa oštrim ivicama ili tačkama pokretnih mašina. Oštećeni ili uvijeni kablovi povećavaju rizik od električnog udara.

1.11. Treba da bude isključen iz sistema za čišćenje pod visokim pritiskom pre nego što obavite radove održavanja. Nemojte dozvoliti da se visoki pritisak očisti i drži za kabl za napajanje.

1.12. Da biste osigurali bezbednost, koristite samo originalne delove ili delove koji preporučuje proizvođač. Nije dozvoljeno korišćenje čistača pod visokim pritiskom pod uslovom da je oštećen strujni kabl ili drugi element čistača visokog pritiska. Oštećeni kablovi za napajanje povećavaju rizik od električnog udara.

1.13. Visokotlačni čistač dizajniran tako da svi pokretni dijelovi i trup obezbeđuju bezbedne uslove za upotrebu. Za oštećenja izazvana pokušajima promene strukture proizvođača visokog tlaka za čišćenje nije odgovorna.

1.14. Nije dozvoljeno korišćenje visokotlačnog čistača koji radi sa drugim tečnostima osim obične vode.

1.15. Ne savijte crevo, visok pritisak i ne prolazite kroz automobil.

1.16. Ne smeju se vakimirati tečnosti koje sadrže rastvarače, kiseline, acetone, uključujući benzin, razređivače boje i naftu, jer su zapaljivi, eksplozivni i otrovni. Kada koristite čistač visokog pritiska u oblastima visokog rizika (npr. Rezervoare goriva) treba poštovati sila u slučaju propisa o bezbednosti. Nije dozvoljeno radno područje sa povećanim rizikom od eksplozija.

1.17. Nije dopušteno prskanje materijala koji sadrže azbest i druge materije štetne po zdravlje.

1.18. Koristite samo testirano čišćenje. Nepravilno čišćenje može oštetiti mašinu i čišćenje predmeta.

1.19. Nemojte koristiti nerazređene deterđente. Proizvodi su sigurni do sada ne sadrže kiseline, baze

ili ekološki opasne supstance. Preporučujemo da čišćenje proizvoda držite van domašaja dece. Prilikom pripreme da padne u njih odmah isperite oči sa puno vode, ako ih progutaju specijalizovani preparati odmah potražite medicinsku pomoć.

1.20. Pri čišćenju vozila i poštovanju lokalnih propisa ne dozvoljavajte proizvod mašinskog ulja u podzemnim vodama.

1.21. Visokotlačni čistač mora biti priključen na mrežu za distribuciju vode sa maksimalnim pritiskom od 0,7MPa. Ako je pritisak u vašem sistemu za vodu veći, obavezni ventil za redukciju ventila za smanjenje pritiska na preporučeno.

1.22. Za veći čuvari obezbeđen je pucanj protiv slučajnog uključivanja. Kada je aktiviran, spreipistoletat ne može prskati vodom.

1.23. Visokotlačni čistač ima automatsku zaštitu od preopterećenja. Ovo je termalni senzor koji štiti motor od pregrijavanja zagušenja. Ako je preopterećena, mašina će se zaustaviti i moraće da čeka nekoliko minuta dok se ne ohladi.

1.24. Ni u jednom slučaju ne bi trebalo da se približavate mlaznici manju od 30 cm od čišćenja površine (ako sumnjate da pritisak vode može prouzrokovati oštećenja, prvo pokušajte da ga usmerite na površinu struje malog skrivenog mesta).

1.25. Nije dopušteno korišćenje pranja površina pod visokim pritiskom, što se lako može ukloniti na gornji sloj. Neophodno je pomeriti površinom za čišćenje vodenog mlaza. Ne bi trebalo dozvoliti da tokovi budu nastavljeni na istom mestu, jer može prouzrokovati oštećenje površine.

1.26. Neophodno pre nego što pokušate da podignete pritisak, trebalo bi da se konsultujete sa dobavljačem proizvoda namenjenim za pranje, da je njegova površina prilagođena za pranje pod visokim pritiskom.

1.27. Nepoštovanje uputstava može dovesti do električnog udara, požara i / ili ozbiljnih povreda.

2. Funkcionalni opis i svrha. Kupili ste uređaj visokog pritiska za kućnu upotrebu i namenjen je za pranje površina pod visokim pritiskom vode. ↗ glava je namenjena za pranje automobila, motocikala, čamaca, karavana, prikolica, terasa, prozora, zidnih roštilja, baštenskog nameštaja i kosilice.

Nije dozvoljeno korišćenje čistača pod visokim pritiskom za aktivnosti koje nisu nameravane.

3. Montaža elemenata za čišćenje pod visokim pritiskom i puštanje u rad.

3.1. Čišćenje pod visokim pritiskom Stavite na ravnom, suvom, stabilnom i horizontalnom prostoru.

3.2. Uverite se da je zaštićen od kiše i direktnog spreja vode.

3.3. Svi spojevi i priključci na usisnim i injektirajućim cevovodima moraju biti čvrsti, precizni i čvrsto provereni za curenje.

3.4. Neuspeh usled rada visokog tlaka za čišćenje suvog, sigurnosnog gubitka.

3.5. Iz mlaznice iz visokog pritiska vode stvara reaktivnu snagu, pa čvrsto držite pištolju za prskanje i cev sa obe ruke.

3.6. Ugradnja držača pištolja za prskanje;

Pritisnite držač na telo čistača pod visokim pritiskom na određenoj lokaciji na donjoj slici B i pomerite nadole.

A

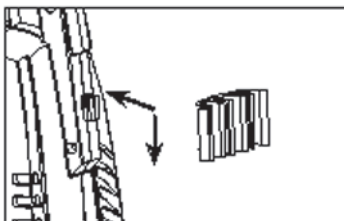

3.7. Slično tome, na isti način i ubacite kuku za vješanje napojnog kabla Naviti. Pritisnite kuku na telo čistača pod visokim pritiskom na određenoj lokaciji na donjoj slici B i povucite prema dolje.

B

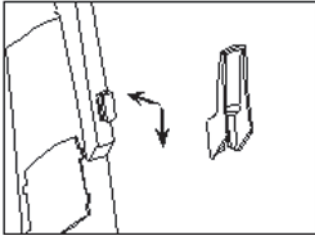

C

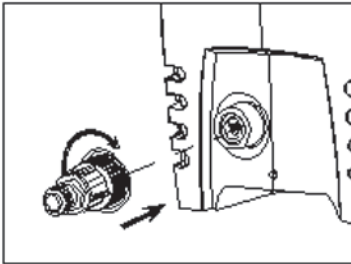

Filter uvek treba instalirati kako bi zaštitili ventile i druge komponente visokotlačnog čistača peska, depozita krečnjaka i drugih čestica koje mogu oštetiti. Zato proverite filter za kontaminaciju i očistite ga ako je potrebno.

Napomena: Ako filter nije ugrađen sigurnosni protok. Temperatura dovoda vode ne bi trebala biti veća od 40 ° C. Snaga vode mora imati sledeće parametre: radni pritisak od 3 bara i minimalni unutrašnji prečnik od 13 mm (1/2 "). Odgovarajuće vrtno crevo prečnika 1/2 "duge i 5 do maksimalno 25 m (nije uključeno u kompletu). Voda mora biti čista i bez peska i korozivnih supstanci. Rad u suvom (bez vode) može prouzrokovati oštećenje visokog tlaka. Pre postavljanja okidača pištolja potrebno je pritisnuti da uklonite vazduh iz pumpe i rezervoara.

3.7. Povežite crevo visokog pritiska sa mlaznicom.

3.8. Instalirajte produžetak, umetnite ga u pištolj za prskanje i privijte ga.

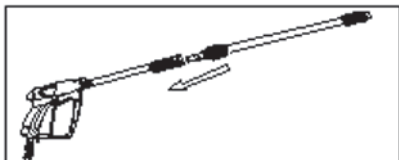
D**E**

4. Uključite sredstvo za čišćenje pod visokim pritiskom.
- 4.1. Preporučuje se korišćenje visokotlačnog čistača za držanje jednoručnog pištolja za raspršivanje i cevi sa drugom rukom. Držanje obe ruke obezbeđuje stabilnost. Moguće oslobađanje pištolja je prskanje kada se uključiti i isključiti.
- 4.2. U toku rada mašina mora biti horizontalna.
- 4.3. Nemojte stavljati mašinu u visoku travu!
- 4.4. Ne pokrivajte mašinu na radu i ne koristite u zatvorenom prostoru bez odgovarajuće ventilacije!
- 4.5. Inkluzija.
- 4.6. Uverite se da je glavni startni prekidač u položaju "0" (isključen).
- 4.7. Ubacite utikač kabla za napajanje u utičnicu. Otvorite dovod vode.
- 4.8. Otpustite ručicu za otpuštanje u slučaju nužde da biste aktivirali okidač. Pritisnite okidač sve dok vazduh iz mašine i creva ne izađu i počne isporučiti stalan tok vode. Posle pokretanja aktivacije izdanja. Odblokiranje pritisnite dugme.
- 4.9. Priključite prekidač aktuatora Radna cev pištolja za raspršivanje (10) nadole. Otpustite dugme za otpuštanje pritiskom ručice pištolja da biste oslobodili okidač. Potpuno potisnite roletnu.
- 4.10. Podesite protok vode okretanjem mlaznice.

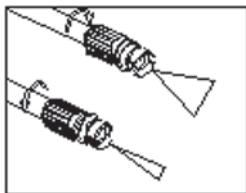
F

- 4.11. St...
- 4.12. Visokotlačni čistač štiti od preopterećenja. Trebalo bi da se aktiviraju sa zaštitom od preopterećenja, prestanu raditi i odspojiti visokotlačni čistač. Sačekajte par minuta dok se visoki pritisak ne ohladi i tek onda nastavi sa radom.
- 4.13. Automatska zaustavna funkcija. Kada se pucanje pištolja oslobodi, električni motor se zaustavlja. Iako je visok pritisak oslobodjen, što povećava izdržljivost mašine i smanjuje troškove energije.
5. Isključite čistač visokog pritiska.
- 5.1. Aktivirajte release. Odblokiranje pritisnite dugme. Ovaj pištolj za pištolj je osiguran nenamernim uključivanjem. Isključite prekidač aktuatora . Zatvorite ventil za vodu i izvadite utikač iz utičnice.
- 5.2. U ovoj situaciji mašina i creva ostaju pod pritiskom. Da pustite

pritisak je nastavio da isključuje sledeće akcije. Otpustite dugme za aktiviranje okidača. Pritisnite okidač sve dok pritisak

vode u mašini ne padne. Aktivirajte release. Odblokiranje pritisnite dugme. Isključite creva za vodu sa mašine i sa vodovodne mreže.

5.3. Za produženo boravke u visokim čišćenje pritiska i creva treba drenira i čistiji visokog pritiska za povratak na suvom mestu pri temperaturi iznad 5 ° C.

5.4. Ne savijte crevo pod visokim pritiskom!

5.5. Bezbednost u zamrzavanju mašine!

6. Održavanje.

UPOZORENJE! Uvek isključite utikač iz zidne utičnice pre nego što počnete bilo kakvo održavanje ili čišćenje.

6.1. Očistite filter za vodu jednom mesečno ili češće u zavisnosti od upotrebe. Vidi takođe stav 3.10.

6.2. Kada ometanje mlaznice postaje veoma visok pritisak. Zbog toga je odmah potrebno čišćenje. VAŽNO: alat za čišćenje mlaznice (5) treba koristiti samo ako je čistač pod visokim pritiskom!

6.3. Otvoreno treba uvek biti čisto i besplatno.

6.4. Ako je potrebno, popravite svoju visokotlačnu moć čišćenja i najbolje ih obavljaju kvalifikovani stručnjaci u radionicama RAIDER-a koji su koristili samo originalne rezervne delove. Ovo obezbeđuje sigurno funkcionisanje.

7. Uklanjanje mogućih defekata.

U donjoj tabeli su prikazani znaci defekata i kako možete pomoći ako vaša snaga ne radi normalno. Ako ne možete da pronađete i rešite problem tako što ćete pratiti uputstva iz tabele, obratite se ovlašćenom servisu. Upozorenje: Pre nego što počnete sa rešavanjem problema, očistite visok pritisak i zaustavite ga iz napajanja.

Problema	Uzrok	Šta da radim
Mašina se ne počinje	utikač nije umetnut u utičnicu.	Ubacite utikač u utičnicu
	utičnica je prekinuta.	Koristite drugu utičnicu
	Sigurnosni prekidač je aktiviran	Nakon provere razloga za aktiviranje sigurnosne šine, zamenite ga (otključite ga)
	Produžni kabl je oštećen	Zamenite ga.
Motor se zaustavlja	Automatska zaštita je aktivirana	Sačekajte nekoliko minuta dok se motor ne ohladi
Radni pritisak je previsok	Mlaznica je delimično zaglavljena	Proverite i očistite
Pritisak pulsiranja	U vazduhu ili crevu postoji vazduh.	Skinite dodatni vazduh
	Uhranjeno hranjenje nije dobro.	Uverite se da su parametri vode mreže prikladni.
	Vodeni filter treba čišćenje.	Proverite i očistite filter za vodu.
	Crevo za vodu je uvijeno ili preklopljeno.	Proveri i popravi
Motor radi, ali nema pritiska	Nema hrane za hranu.	Uključite dovod vode.
	Filter treba čišćenje.	Proverite i očistite filter za vodu.

Ako je potrebno, popravku vaše mašine najbolje izvode samo kvalifikovani stručnjaci u radionicama RAIDER, koji su koristili samo originalne rezervne delove. Na taj način obezbeđivanje njihovog bezbednog rada.

11. Zaštita životne sredine.

Nemojte odlagati otpadni električni kućanski otpad! U cilju zaštite životne sredine i Direktive 2012/19/ EZ, moraju se sakupljati odvojeno i podvrgnuti odgovarajućoj obradi radi oporavka informacija sadržanih u ovim materijalima.



Αρχικό εγχειρίδιο οδηγιών

Αγαπητέ πελάτη,

Συγχαρητήρια για την αγορά καθαριστή υψηλής πίεσης από το πιο επιτυχημένα εμπορικά σήματα στην αγορά - RAIDER. Όταν εγκαθίστανται και λειτουργούν σωστά, το RAIDER είναι ασφαλή και αξιόπιστα μηχανήματα και η εργασία μαζί τους θα προσφέρει μια πραγματική ευχαρίστηση. Για την ευκολία σας έχει κατασκευαστεί και άριστο δίκτυο εξυπηρέτησης 45 πρατηρίων καυσίμων σε ολόκληρη τη χώρα.

Πριν χρησιμοποιήσετε καθαριστικό υψηλής πίεσης, παρακαλούμε να εξοικειωθείτε με αυτές τις οδηγίες χρήσης.

Προς το συμφέρον της ασφάλειας σας και για να διασφαλίσετε την ορθή χρήση και διαβάστε προσεκτικά αυτές τις οδηγίες, συμπεριλαμβανομένων των συστάσεων και των προειδοποιήσεων που περιέχονται σε αυτές. Για να αποφύγετε περιπτώσεις λάθων και ατυχήματα, είναι σημαντικό οι οδηγίες αυτές να παραμείνουν διαθέσιμες για μελλοντική αναφορά σε όσους θα χρησιμοποιήσουν τη μηχανή. Εάν το πουλήσετε σε έναν νέο ιδιοκτήτη, πρέπει να υποβληθείτε μαζί με αυτό "Οδηγίες Χρήσης" για να επιτρέψετε στους νέους χρήστες να εξοικειωθούν με τις σχετικές οδηγίες ασφάλειας και χειρισμού.

Η "Euromaster Import Export" Ltd είναι εξουσιοδοτημένος αντιπρόσωπος του κατασκευαστή και του ιδιοκτήτη του εμπορικού σήματος RAIDER. Η διεύθυνση της διοίκησης της εταιρείας βρίσκεται στη Σόφια 1231, Blvd 246 Lomsko Shose, τηλ .: 0700 44 155, www.raider.bg; www.euromasterbg.com; e-mail: info@euromasterbg.com.

Από το 2006 η εταιρεία εισήγαγε το σύστημα διαχείρισης ποιότητας ISO 9001: 2008 με αντικείμενο την πιστοποίηση: Εμπόριο, εισαγωγή, εξαγωγή και εξυπηρέτηση χόμπι και επαγγελματικών ηλεκτρικών, μηχανικών και πνευματικών εργαλείων και γενικού εξοπλισμού. Το πιστοποιητικό εκδόθηκε από την Moody International Certification Ltd

ΤΕΧΝΙΚΑ ΔΕΔΟΜΕΝΑ

παράμετρος	ξία	μονάδας
Μοντέλο	-	RDP-HPC15
Τάση τροφοδοσίας	V AC	230
Εναλλασσόμενη τρέχουσα συχνότητα	Hz	50
Εξουσία	W	2200
Εργασιακή πίεση	MPa	13
Μέγιστη πίεση εργασίας	MPa	17
Ρυθμός ροής	l/min	6.6
Θερμοκρασία νερού	°C	0 -50
Μέγιστη πίεση νερού παροχής	MPa	1.0
Επίπεδο ηχητικής πίεσης (LpA)	dB(A)	73.3
Επίπεδο ηχητικής ισχύος (LwA)	dB(A)	97
Τιμή επιτάχυνσης δόνησης (ah)	m/s ²	1.323
Κατηγορία προστασίας ηλεκτρικής μόνωσης	-	I
Βαθμός προστασίας	-	IPX5

Γενικές οδηγίες για ασφαλή λειτουργία.

Διαβάστε προσεκτικά όλες τις οδηγίες. Η αποτυχία της φύσης σύμφωνα με τις οδηγίες μπορεί να προκαλέσει ηλεκτροπληξία, παρακατά ή / και σοβαρούς τραυματισμούς. Διατηρήστε αυτές τις οδηγίες σε ασφαλές μέρος.

1. Ασφάλεια.

1.1. Είναι υποχρεωτική η ενσωμάτωση καθαριστή υψηλής πίεσης μόνο ηλεκτρικών εγκαταστάσεων εξοπλισμένων με ηλεκτρικό διακόπτη Fi (διακόπτης ασφαλείας ασφαλείας με υπολειμματική προστασία) και τρέχουσα διαρροή, η οποία ενεργοποιείται όταν το RCD (Residual Current Device), το RCD δεν πρέπει να υπερβαίνει τα 30 mA. Οι πληροφορίες σχετικά με την τάση του δικτύου ηλεκτρικής ενέργειας και τον τύπο της πλάκας πρέπει να συμμορφώνονται με τα δεδομένα του δικτύου σας.

1.2. Χρησιμοποιήστε μόνο καλώδιο επέκτασης 3 x 1,5 mm² το μέγιστο μήκος των 20 m και το βύσμα ικανό σύνθετο με αυξημένο βαθμό αντοχής στην υγρασία και προστασία από πιτσιλιές νερού. Κατά τη χρήση, η προέκταση των επαφών του καλωδίου και των βυσμάτων πρέπει να είναι εφοδιασμένη με αγωγό γείωσης. Τα καλώδια και τα καλώδια επέκτασης δεν πρέπει να είναι περιτυλιγμένα ή συστραμμένα. Είναι απαραίτητο να προστατεύσετε την άμεση επίδραση της βροχής από τον καθαριστή υψηλής πίεσης. Όλες οι ηλεκτρικές συνδέσεις πρέπει να προστατεύονται από την υγρασία. Οι επαφές και τα βύσματα πρέπει να είναι στεγνά και να μην βρίσκονται στο έδαφος. Βεβαιωθείτε ότι σε καμία περίπτωση το νερό και η υγρασία δεν θα φτάσουν ή θα έλθουν σε επαφή με τον καθαριστή υψηλής πίεσης.

1.3. Ποτέ μην αγγίζετε το φως με βρεγμένα χέρια.

1.4. Το ρεύμα νερού υψηλής καθαρότητας δεν πρέπει να απευθύνεται σε ανθρώπους, ηλεκτρικές συσκευές, ζώα ή καθαριστικά υψηλής πίεσης.

1.5. Δεν επιτρέπεται να κατευθύνετε τη ροή στον εαυτό τους ή άλλους ανθρώπους για να καθαρίσετε τα ρούχα ή τα παπούτσια

1.6. Δεν επιτρέπεται η χρήση καθαριστικού υψηλής πίεσης από παιδιά. Λάβετε τα απαραίτητα μέτρα για να αποτρέψετε την πρόσβαση των παιδιών σε καθαριστικό υψηλής πίεσης ή σε καλώδιο τροφοδοσίας.

1.7. Ο καθαριστής υψηλής πίεσης δεν πρέπει να περιλαμβάνεται χωρίς νερό!

1.8. Κρατήστε το χώρο γύρω από τον καθαριστή υψηλής πίεσης καθαρό και καλά φωτισμένο. Η ασυμμετρία και ο ανεπαρκής φωτισμός μπορούν να συμβάλουν στην εμφάνιση ατυχημάτων.

1.9. Ο καθαριστής υψηλής πίεσης πρέπει να φυλάσσεται σε θερμοκρασίες άνω των 0 ° C.

1.10. Προστατέψτε το καλώδιο τροφοδοσίας από τη θερμότητα, το λάδι, την επαφή με αιχμηρές άκρες ή σημεία κινητών μηχανών. Τα κατεστραμμένα ή συστραμμένα καλώδια αυξάνουν τον κίνδυνο ηλεκτροπληξίας.

1.11. Πρέπει να αποκλείσετε την παροχή υψηλής πίεσης καθαρισμού πριν από τη διεξαγωγή των εργασιών συντήρησης. Μην αφήσετε το καθαριστικό υψηλής πίεσης να τραβηχτεί και να κρατηθεί για το καλώδιο τροφοδοσίας.

1.12. Για τη διασφάλιση της ασφαλείας πρέπει να χρησιμοποιείτε μόνο γνήσια ανταλλακτικά ή ανταλλακτικά που συνιστώνται από τον κατασκευαστή. Δεν επιτρέπεται η χρήση συσκευής καθαρισμού υψηλής πίεσης με την προϋπόθεση ότι το καλώδιο τροφοδοσίας ή άλλο στοιχείο καθαρισμού υψηλής πίεσης έχει καταστραφεί. Τα κατεστραμμένα καλώδια ρεύματος αυξάνουν τον κίνδυνο ηλεκτροπληξίας.

1.13. Καθαριστής υψηλής πίεσης σχεδιασμένος έτσι ώστε όλα τα κινούμενα μέρη και το κύτος να εξασφαλίζουν ασφαλείας συνθήκες χρήσης. Για τις ζημιές που προκαλούνται από τις προσπάθειες αλλαγής της δομής της συσκευής καθαρισμού υψηλής πίεσης δεν είναι υπεύθυνη.

1.14. Δεν επιτρέπεται η χρήση καθαριστή υψηλής πίεσης που λειτουργεί με άλλα υγρά εκτός από καθαρό νερό.

1.15. Μη λυγίζετε τον εύκαμπο σωλήνα, μην πιέζετε με το αυτοκίνητο.

1.16. Δεν επιτρέπεται να αναρροφούν ρευστά που περιέχουν διαλύτες, οξέα, ακετόνη, συμπεριλαμβανομένων βενζίνης, αρωματικών χρωμάτων και νάφθας, καθώς είναι εύφλεκτα, εκρηκτικά και δηλητηριώδη. Όταν χρησιμοποιείτε καθαριστικό υψηλής πίεσης σε περιοχές υψηλού κινδύνου (π.χ. δεξαμενές καυσίμων) πρέπει να τηρείται η ισχύς σε περίπτωση κανονισμών ασφαλείας. Δεν επιτρέπεται σε χώρους εργασίας με αυξημένο κίνδυνο έκρηξης.

1.17. Δεν επιτρέπεται ο ψεκασμός υλικών που περιέχουν αμίαντο και άλλες επιβλαβείς για την υγεία ουσίες.

1.18. Χρησιμοποιείτε μόνο δοκιμασμένο καθαρισμό. Ο ακατάλληλος καθαρισμός μπορεί να προκαλέσει ζημιά στο μηχάνημα και να αντικείμενα καθαρισμού

1.19. Μην χρησιμοποιείτε αδιάλυτα απορρυπαντικά. Τα προϊόντα είναι ασφαλή μέχρι στιγμής δεν περιέχουν οξέα, βάσεις

ή περιβαλλοντικά επικίνδυνες ουσίες. Συνιστούμε να αποθηκεύετε προϊόντα καθαρισμού μακριά από παιδιά. Προετοιμάζοντας την πώση τους αμέσως ξεπλύνετε τα μάτια με άφθονο νερό, σε περίπτωση κατάποσης από εξειδικευμένο σκεύασμα, ζητήστε αμέσως ιατρική βοήθεια.

1.20. Κατά τον καθαρισμό των οχημάτων και την τήρηση των τοπικών κανονισμών, δεν επιτρέπεται η χρήση λαδιού μηχανής σε υπόγεια ύδατα.

1.21. Ο καθαριστής υψηλής πίεσης πρέπει να συνδεθεί σε δίκτυο διανομής νερού με μέγιστη πίεση 0.7MPa. Εάν η πίεση στο σύστημα νερού σας είναι υψηλότερη, η υποχρεωτική βαλβίδα μειωτήρα προσαρμογής για να μειώσει την πίεση στο συνιστώμενο.

1.22. Για μεγαλύτερη ασφάλεια υπάρχει πυροβόλος εναντίον τυχαίας συμπεριληψης. Όταν ενεργοποιήθηκε το spraypistoletat δεν μπορεί να ψεκάζει νερό.

1.23. Ο καθαριστής υψηλής πίεσης έχει αυτόματη προστασία από υπερφόρτωση. Αυτός είναι ένας θερμικός αισθητήρας που προστατεύει τον κινητήρα από υπερθέρμανση της συμφόρησης. Αν υπερφορτωθεί, το μηχανήμα θα σταματήσει και πρέπει να περιμένετε λίγα λεπτά μέχρι να κρυώσει.

1.24. Σε καμία περίπτωση δεν θα πρέπει να προσεγγίσετε το ακροφύσιο σε απόσταση μικρότερη από 30 cm από την καθαριότητα της επιφάνειας (αν υποψιάζεστε ότι η πίεση του νερού μπορεί να προκαλέσει ζημιά, θα πρέπει να προσπαθήσετε πρώτα να την κατευθύνετε προς την επιφάνεια του ρεύματος ενός μικρού κρυμμένου χώρου).

1.25. Δεν επιτρέπεται η χρήση καθαρισμού υψηλής πίεσης πλύσιμο των επιφανειών, τα οποία μπορούν να αφαιρεθούν εύκολα επάνω στρώμα. Απαραίτητα πρέπει να μετακινούνται με επιφάνεια καθαρισμού με εκτόξευση νερού. Δεν πρέπει να επιτρέπεται η ροή - συνεχίζεται να κατευθύνεται στο ίδιο μέρος, επειδή μπορεί να προκαλέσει βλάβη στην επιφάνεια.

1.26. Πριν από την προσπάθεια εκτόξευσης πίεσης, πρέπει να συμβουλευτείτε τον προμηθευτή του προϊόντος που προορίζεται για πλύσιμο, ώστε η επιφάνεια του να είναι κατάλληλη για πλυντήρια υψηλής πίεσης.

1.27. Η μη συμμόρφωση με τις οδηγίες μπορεί να προκαλέσει ηλεκτροπληξία, πυρκαγιά και / ή σοβαρούς τραυματισμούς.

2. Λειτουργική περιγραφή και σκοπός. Αγοράσατε συσκευή υψηλής πίεσης για οικιακή χρήση και προορίζεται για πλύσιμο των επιφανειών υπό υψηλή πίεση νερού. - κεφαλή προορίζεται για πλύσιμο αυτοκινήτων, μοτοσυκλετών, σκαφών, τροχόσπιτων, ρυμουλκούμενων, αυλών, παραθύρων, μπάρμπεκιου τοιχοποιίας, έπιπλα κήπου και χλοοκοπτικές μηχανές.

Δεν επιτρέπεται η χρήση καθαριστή υψηλής πίεσης για άλλες δραστηριότητες εκτός από τον προορισμό του.

3. Συναρμολόγηση των στοιχείων καθαρισμού υψηλής πίεσης και θέση σε λειτουργία.

3.1. Καθαριστής υψηλής πίεσης Τοποθετήστε σε επίπεδο, στεγνό, σταθερό και οριζόντιο χώρο.

3.2. Βεβαιωθείτε ότι προστατεύεται από τη βροχή και το άμεσο ψεκασμό νερού.

3.3. Όλες οι αρθρώσεις και οι συνδέσεις στις σωληνώσεις αναρρόφησης και έγχυσης πρέπει να είναι σταθερές, ακριβείς και στεγανοποιημένες για διαρροές.

3.4. Η αποτυχία που οφείλεται στο να δουλέψει καθαριστής υψηλής πίεσης ξηρός, η ασφάλεια παραλείπει.

3.5. Αναδύομενο από το ακροφύσιο, το ρεύμα υψηλής πίεσης του νερού παράγει αντιδραστική ισχύ, οπότε κρατήστε το πιστολέτο ψεκασμού και το σωλήνα πάντα σταθερά και με τα δύο χέρια.

3.6. Εγκατάσταση του συγκρατητήρα του πιστολιού ψεκασμού.

Πίεστε την υποδοχή στο σώμα του καθαριστήρα υψηλής πίεσης σε μια καθορισμένη θέση στο κάτω σχήμα Β και σύρετε προς τα κάτω.

A

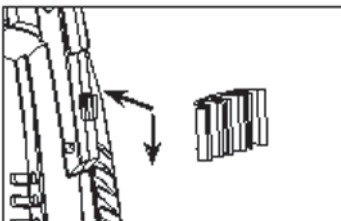

3.7. Ομοίως, με τον ίδιο τρόπο και τοποθετήστε το άγκιστρο για να κρεμάσετε το καλώδιο τροφοδοσίας navitiga. Πιέστε το άγκιστρο στο σώμα του καθαριστή υψηλής πίεσης σε μια καθορισμένη θέση στο κάτω σχήμα Β και σύρετε προς τα κάτω.

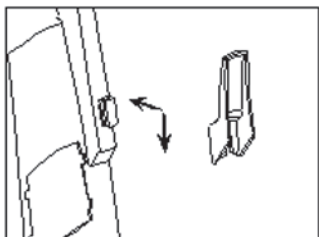
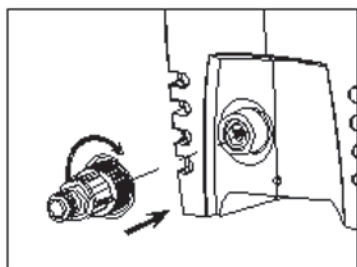
B**C**

Φιλτράρισμα πρέπει πάντα να εγκατασταθεί για την προστασία των βαλβίδων και άλλων εξαρτημάτων του καθαριστή υψηλής πίεσης άμμου, ασβεστόλιθου και άλλων σωματιδίων που μπορεί να το βλάψουν. Ελέγξτε λοιπόν το φίλτρο για ρύπανση και καθαρίστε το αν είναι απαραίτητο.

Σημείωση: Εάν δεν εγκατασταθεί, φιλτράρετε την ασφάλεια. Η θερμοκρασία της παροχής νερού δεν πρέπει να υπερβαίνει τους 40 ° C. Η ισχύς του νερού πρέπει να έχει τις ακόλουθες παραμέτρους: πίεση λειτουργίας 3 bar και ελάχιστη εσωτερική διάμετρο 13 mm (1/2 "). Κατάλληλος εύκαμπτος σωλήνας κήπου με διάμετρο 1/2 "και 5 έως 25μ. (Δεν περιλαμβάνεται στην πλήρη σειρά). Το νερό πρέπει να είναι καθαρό και απαλλαγμένο από άμμο και διαβρωτικές ουσίες. Η εργασία σε ξηρό (χωρίς νερό) μπορεί να προκαλέσει ζημιά σε καθαριστικό υψηλής πίεσης. Πριν τοποθετήσετε τη σκανδάλη του πιστολιού πρέπει να πιεστεί για να αφαιρέσετε αέρα από την αντλία και τη δεξαμενή πίεσης.

3.7. Συνδέστε τον εύκαμπτο σωλήνα υψηλής πίεσης στο ακροφύσιο.

3.8. Τοποθετήστε την επέκταση, τοποθετήστε την στο πιστόλι ψεκασμού και βιδώστε το.

D

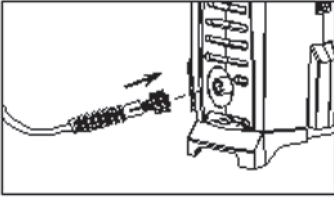

E

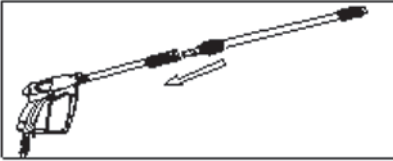

4. Συμπεριλάβετε καθαριστικό υψηλής πίεσης.

4.1. Συνιστάται η λειτουργία καθαρισμού υψηλής πίεσης για να κρατάτε το πιστόλι ψεκασμού με το ένα χέρι και τη σάλπιγγα με το άλλο του χέρι. Η κατοχή με τα δύο χέρια παρέχει σταθερότητα. Η πιθανή ανάκρουση του πιστολιού είναι ο ψεκασμός κατά την εισαγωγή και στην εργασία.

4.2. Κατά τη λειτουργία το μηχάνημα πρέπει να είναι οριζόντιο.

4.3. Μην τοποθετείτε το μηχάνημα στο ψηλό χορτάρι!

4.4. Μην καλύπτετε το μηχάνημα κατά την εργασία και μην το χρησιμοποιείτε σε περιορισμένους χώρους χωρίς επαρκή εξαερισμό!

4.5. Συμπερίληψη.

4.6. Βεβαιωθείτε ότι ο κύριος διακόπτης εκκίνησης βρίσκεται στη θέση «0» (απενεργοποιημένος).

4.7. Τοποθετήστε το βύσμα του καλωδίου τροφοδοσίας στην πρίζα. Ανοίξτε το νερό της βρύσης.

4.8. Ξεμπλοκάρτε το προστατευτικό της λαβής έναντι τυχαίας απελευθέρωσης για να συμπεριλάβετε τη σκανδάλη. Πιέστε το κλείστρο μέχρι να εξαντληθεί ο αέρας από το μηχάνημα και τους εύκαμπους σωλήνες και να αρχίσει να παρέχει σταθερή ροή νερού. Αφού εξαερώσετε τη σκανδάλη απελευθέρωσης. Απεμπλοκής πατήστε ένα κουμπί.

4.9. Συνδέστε το διακόπτη σκανδάλης . Ο σωλήνας κεφαλής (8) του πιστολιού ψεκασμού (10) προς τα κάτω. Το κουμπί απεμπλοκής πατάτε τη λαβή του πιστολιού για να απελευθερώσετε τη σκανδάλη. Πατήστε το κλείστρο εντελώς.

4.10. Ρυθμίστε τη ροή νερού περιστρέφοντας το ακροφύσιο.

F

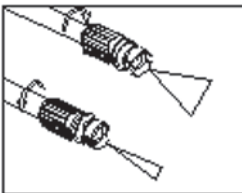

4.11. Πραγματοποιήστε το πλύσιμο που θέλετε.

4.12. Τα καθαριστικά υψηλής πίεσης προστατεύουν από υπερφόρτωση. Πρέπει να ενεργοποιηθεί από το κύκλωμα προστασίας υπερφόρτωσης, να σταματήσει την εργασία και να απενεργοποιήσει τον καθαριστή υψηλής πίεσης. Περιμένετε λίγα λεπτά μέχρι να καθαριστείτε υψηλής πίεσης και μόνο στη συνέχεια να συνεχίσετε την εργασία.

4.13. Λειτουργία αυτόματου σταματήματος. Όταν η σκανδάλη της λαβής του πιστολιού ελευθερωθεί, ο ηλεκτροκινητήρας σταματά. Ενώ απελευθερώνεται υψηλή πίεση, αυξάνοντας έτσι την ανθεκτικότητα του μηχανήματος και μειώνει το κόστος της ενέργειας.

5. Εξαίρεση καθαρισμού υψηλής πίεσης.

5.1. Απελευθερώστε τη σκανδάλη. Απεμπλοκής πατήστε ένα κουμπί. Αυτό το πιστόλι ψεκασμού είναι ασφαλισμένο κατά της ακούσιας τοποθέτησης. Απενεργοποιήστε το διακόπτη σκανδάλης. Κλείστε τη βαλβίδα νερού και αφαιρέστε το βύσμα από την έξοδο.

5.2. Σε αυτή την περίπτωση το μηχάνημα και οι εύκαμπτοι σωλήνες παραμένουν υπό πίεση. Για να απελευθερώσετε την πίεση συνεχίστε να αποκλείετε τις παρακάτω ενέργειες. Απεμπλοκής πατήστε το κουμπί για να απελευθερώσετε τη σκανδάλη. Πατήστε το κλείστρο μέχρι να πέσει η πίεση νερού στο μηχάνημα. Απελευθερώστε τη σκανδάλη. Απεμπλοκής πατήστε ένα κουμπί. Αποσυνδέστε τους εύκαμπτους σωλήνες νερού από το μηχάνημα και το δίκτυο ύδρευσης.

5.3. Για την παρατεταμένη παραμονή του καθαριστή υψηλής πίεσης και των εύκαμπτων σωλήνων πρέπει να αποστραγγίζεται και το καθαριστικό υψηλής πίεσης νερού να επιστρέφει σε ξηρό μέρος σε θερμοκρασίες άνω των 5 ° C.

5.4. Μη λυγίζετε εύκαμπτο σωλήνα υψηλής πίεσης!

5.5. Η ασφάλεια παύει να παγώνει το μηχάνημα!

6. Συντήρηση.

ΠΡΟΕΙΔΟΠΟΙΗΣΗ! Πάντοτε αποσυνδέετε το φως από την πρίζα πριν πραγματοποιήσετε ενέργειες σχετικά με τη συντήρηση ή τον καθαρισμό.

6.1. Καθαρίστε το φίλτρο νερού μία φορά το μήνα ή συχνότερα ανάλογα με τη χρήση. Βλ. Επίσης παράγραφο 3.10.

6.2. Όταν η απόφραξη του ακροφυσίου επιτυγχάνεται με πολύ υψηλή πίεση. Ως εκ τούτου, είναι αμέσως απαραίτητο καθαρισμό. ΣΗΜΑΝΤΙΚΟ: Το ακροφύσιο καθαρισμού οργάνων (5) θα πρέπει να χρησιμοποιείται μόνο όταν η συσκευή καθαρισμού υψηλής πίεσης είναι σβηστή!

6.3. Ο εξερισμός πρέπει πάντα να είναι καθαρός και ελεύθερος.

6.4. Εάν είναι απαραίτητο, επιδιορθώστε τη δύναμη καθαρισμού υψηλής πίεσης και το κάνετε καλύτερα μόνο από εξειδικευμένους ειδικούς στα εργαστήρια RAIDER, τα οποία χρησιμοποιούσαν μόνο γνήσια ανταλλακτικά. Έτσι εξασφαλίζοντας την ασφαλή λειτουργία τους.

7. Αφαίρεση πιθανών δυσλειτουργιών.

Ο παρακάτω πίνακας δείχνει σημάδια ελαττωμάτων και πώς μπορείτε να βοηθήσετε εάν η ισχύς σας δεν λειτουργεί σωστά. Εάν δεν μπορείτε να βρείτε και να διορθώσετε το πρόβλημα ακολουθώντας τις οδηγίες στον πίνακα, επικοινωνήστε με την εξουσιοδοτημένη υπηρεσία του Rider. Προειδοποίηση: Πριν ξεκινήσετε την αντιμετώπιση προβλημάτων, καθαρίστε την υψηλή πίεση και την σταματήστε από το δίκτυο παροχής.

Προβλήματα	Αιτία	Τι να κάνω
Η μηχανή δεν εκκινεί	το βύσμα δεν είναι τοποθετημένο στην πρίζα.	Τοποθετήστε το φως στην πρίζα
	η πρίζα έχει σπάσει.	Χρησιμοποιήστε άλλη υποδοχή
	Ο διακόπτης ασφαλείας έχει ενεργοποιηθεί	Αφού ελέγξετε τον λόγο ενεργοποίησης του βραχίονα ασφαλείας, αντικαταστήστε το (ανοίξτε το)
	Το καλώδιο προέκτασης είναι κατεστραμμένο	Αντικατέστησέ το.
Ο κινητήρας σταματά	Η αυτοματοποιημένη προστασία έχει ενεργοποιηθεί	Περιμένετε λίγα λεπτά έως ότου ο κινητήρας κρυώσει
Η πίεση εργασίας είναι πολύ υψηλή	Το ακροφύσιο είναι εν μέρει κολλημένο	Ελέγξτε και καθαρίστε το
Πίεση παλμού	Υπάρχει αέρας στην ουρά ή στον εύκαμπτο σωλήνα.	Αφαιρέστε τον επιπλέον αέρα
	Η τροφοδοσία με νερό δεν είναι καλή.	Βεβαιωθείτε ότι είναι κατάλληλος οι παραμέτρους του δικτύου ύδρευσης.
	Το φίλτρο νερού (6α) χρειάζεται καθαρισμό.	Ελέγξτε και καθαρίστε το φίλτρο νερού.
	Ο εύκαμπτος σωλήνας νερού είναι στριμμένος ή διπλωμένος.	Ελέγξτε και διορθώστε το
Ο κινητήρας λειτουργεί, αλλά δεν υπάρχει πίεση	Δεν υπάρχει τροφοδοσία με νερό.	Γυρίστε την παροχή νερού.
	Το φίλτρο (6α) χρειάζεται καθαρισμό.	Ελέγξτε και καθαρίστε το φίλτρο νερού.

Εάν είναι απαραίτητο, η επισκευή του μηχανήματός σας πρέπει να εκτελείται καλύτερα από εξειδικευμένους ειδικούς σε εργαστήρια RAIDER, τα οποία χρησιμοποιούν μόνο γνήσια ανταλλακτικά. Έτσι εξασφαλίζοντας την ασφαλή λειτουργία τους.

11. Προστασία του περιβάλλοντος.

Μην πετάτε τα ηλεκτρικά οικιακά απορρίμματα που δεν χρησιμοποιούνται! Για την προστασία του περιβάλλοντος και της οδηγίας 2012/19/ ΕΚ, πρέπει να συλλέγονται χωριστά και να υποβάλλονται σε κατάλληλη επεξεργασία για την ανάκτηση των πληροφοριών που περιέχονται σε αυτά τα υλικά.



Sehr geehrter Kunde,

herzlichen Glückwunsch zum Kauf Ihrer Maschine von RAIDER, der am schnellsten wachsenden Marke für Elektro- und Druckluftwerkzeuge. Bei sachgemäßer Installation und Bedienung sind RAIDER-Maschinen sicher und zuverlässig und bereiten Ihnen Freude beim Arbeiten. Bitte machen Sie sich vor der Inbetriebnahme dieser Maschine sorgfältig mit dieser Bedienungsanleitung vertraut. Lesen Sie diese Anleitung, einschließlich der darin enthaltenen Empfehlungen und Warnhinweise, zu Ihrer eigenen Sicherheit und für eine korrekte Verwendung sorgfältig durch. Um unnötige Fehler und Unfälle zu vermeiden, ist es wichtig, dass diese Anleitung allen zukünftigen Benutzern der Maschine jederzeit zur Verfügung steht. Wenn Sie die Maschine an einen neuen Besitzer verkaufen, muss die Bedienungsanleitung mitgeliefert werden, damit sich neue Benutzer mit den relevanten Sicherheits- und Bedienungshinweisen vertraut machen können. Euromaster Import Export Ltd. ist autorisierter Vertreter des Herstellers und Inhaber der Marke RAIDER.

Adresse: Sofia 1231, Bulgarien, Lomsko shausse Blvd. 246, Tel. +359 700 44 155, www.raider.bg; www.euromasterbg.com; E-Mail: info@euromasterbg.com Im Jahr 2006 führte das Unternehmen das Qualitätsmanagementsystem ISO 9001:2008 ein. Der Zertifizierungsbereich umfasst Handel, Import, Export und Service von elektrischen, mechanischen und pneumatischen Werkzeugen für Hobby und Gewerbe sowie von Eisenwaren. Das Zertifikat wurde von Moody International Certification Ltd., England, ausgestellt.

TECHNISCHE DATEN

parameter	Einheit	Wert
Modell	-	RDP-HPC15
Spannung	V AC	230
Frequenz	Hz	50
Leistung	W	2200
Betriebsdruck	MPa	13
Maximaler Betriebsdruck	MPa	17
Durchflussmenge	l/min	6.6
Wassertemperatur	°C	0 -50
Maximaler Zulaufdruck	MPa	1.0
Schalldruckpegel (lpA)	dB(A)	73.3
Schalleistungspegel (lwA)	dB(A)	97
Schwingungsbeschleunigung (ah)	m/s ²	1.323
Schutzklasse der elektrischen Isolation	-	I
Schutzgrad	-	IPX5

Allgemeine Hinweise für den sicheren Betrieb.

Lesen Sie alle Anweisungen sorgfältig durch. Die Nichtbeachtung dieser Anweisungen kann zu Stromschlag, Brand und/oder schweren Verletzungen führen. Bewahren Sie diese Anweisungen an einem sicheren Ort auf.

1. Sicherheit.

1.1. Der Hochdruckreiniger darf nur an elektrische Anlagen mit einem Fehlerstromschutzschalter (FI-Schalter) mit Fehlerstromschutzschalter (FI-Schalter) angeschlossen werden. Der Fehlerstromschutzschalter (FI-Schalter) darf maximal 30 mA betragen. Die Informationen zur Netzspannung und zum Typ des Sicherungskastens müssen den Angaben Ihres Stromnetzes entsprechen.

1.2. Verwenden Sie ausschließlich Verlängerungskabel mit einem Querschnitt von $3 \times 1,5$ mm² und einer maximalen Länge von 20 m. Die Stecker müssen feuchtigkeitsbeständig und spritzwassergeschützt sein. Verlängerungskabel und Stecker müssen mit einem Schutzleiter versehen sein. Kabel und Verlängerungskabel dürfen nicht aufgewickelt oder verdreht werden. Der Hochdruckreiniger muss vor direktem Regen geschützt werden. Alle elektrischen Verbindungen müssen vor Feuchtigkeit geschützt sein. Kontakte und Stecker müssen trocken sein und dürfen nicht auf dem Boden liegen. Achten Sie darauf, dass unter keinen Umständen Wasser oder Feuchtigkeit mit dem Hochdruckreiniger in Berührung kommt.

1.3. Berühren Sie den Stecker niemals mit nassen Händen.

1.4. Richten Sie den Wasserstrahl des Hochdruckreinigers niemals auf Personen, elektrische Geräte, Tiere oder den Hochdruckreiniger selbst.

1.5. Richten Sie den Wasserstrahl nicht auf sich selbst oder andere Personen, um Kleidung oder Schuhe zu reinigen.

1.6. Kinder dürfen den Hochdruckreiniger nicht benutzen. Treffen Sie die notwendigen Vorkehrungen, um zu verhindern, dass Kinder Zugang zum Hochdruckreiniger oder zum Netzkabel haben.

1.7. Der Hochdruckreiniger darf nicht ohne Wasser betrieben werden!

1.8. Halten Sie den Bereich um den Hochdruckreiniger sauber und gut beleuchtet. Unordnung und schlechte Beleuchtung können zu Unfällen führen.

1.9. Lagern Sie den Hochdruckreiniger bei Temperaturen über 0 °C.

1.10. Schützen Sie das Netzkabel vor Hitze, Öl und dem Kontakt mit scharfen Kanten oder Spitzen mobiler Geräte. Beschädigte oder verdrehte Kabel erhöhen die Gefahr eines Stromschlags.

1.11. Vor Wartungsarbeiten am Hochdruckreiniger muss dieser vom Stromnetz getrennt werden.

Ziehen oder halten Sie den Hochdruckreiniger nicht am Netzkabel.

1.12. Verwenden Sie aus Sicherheitsgründen ausschließlich Originalteile oder vom Hersteller empfohlene Teile. Der Hochdruckreiniger darf nicht verwendet werden, wenn das Netzkabel oder andere Teile beschädigt sind. Beschädigte Netzkabel erhöhen die Gefahr eines Stromschlags.

1.13. Der Hochdruckreiniger ist so konstruiert, dass alle beweglichen Teile und das Gehäuse einen sicheren Betrieb gewährleisten. Für Schäden, die durch Versuche, die Struktur des Hochdruckreinigers zu verändern, entstehen, übernimmt der Hersteller keine Haftung.

1.14. Der Hochdruckreiniger darf nur mit reinem Wasser betrieben werden.

1.15. Knicken Sie den Hochdruckschlauch nicht und fahren Sie nicht mit einem Fahrzeug hindurch.

1.16. Das Absaugen von Flüssigkeiten, die Lösungsmittel, Säuren, Aceton, Benzin, Verdüner und Naphtha enthalten, ist verboten, da diese entzündlich, explosiv und giftig sind. Bei der Verwendung von Hochdruckreinigern in Gefahrenbereichen (z. B. Kraftstofftanks) sind die Sicherheitsvorschriften unbedingt zu beachten. Der Einsatz in explosionsgefährdeten Bereichen ist untersagt.

1.17. Das Versprühen von asbesthaltigen Materialien und anderen gesundheitsschädlichen Stoffen ist verboten.

1.18. Verwenden Sie ausschließlich geprüfte Reinigungsmittel. Unsachgemäße Reinigung kann die Maschine und die Reinigungsmittel beschädigen.

1.19. Verwenden Sie keine unverdünnten Reinigungsmittel. Produkte sind unbedenklich, solange sie keine Säuren, Basen oder umweltgefährdende Stoffe enthalten. Wir empfehlen, Reinigungsmittel außerhalb der Reichweite von Kindern aufzubewahren. Bei versehentlichem

Kontakt die Augen sofort gründlich mit Wasser ausspülen. Bei Verschlucken eines speziellen Präparats sofort einen Arzt aufsuchen.

1.20. Bei der Fahrzeugreinigung sind die örtlichen Vorschriften zu beachten. Es ist darauf zu achten, dass kein Maschinenöl ins Grundwasser gelangt. 1.21. Der Hochdruckreiniger muss an ein Wassernetz mit einem maximalen Druck von 0,7 MPa angeschlossen werden. Bei höherem Wasserdruck ist ein Druckminderer erforderlich, um den Druck auf den empfohlenen Wert zu reduzieren.

1.22. Zur Erhöhung der Sicherheit ist der Hochdruckreiniger mit einer Auslösesperre gegen versehentliches Einschalten ausgestattet. Bei Aktivierung dieser Sperre kann die Sprühpistole kein Wasser versprühen.

1.23. Der Hochdruckreiniger verfügt über einen automatischen Überlastungsschutz. Ein Thermosensor schützt den Motor vor Überhitzung und Überlastung. Bei Überlastung schaltet sich das Gerät automatisch ab und muss einige Minuten abkühlen.

1.24. Halten Sie die Düse niemals näher als 30 cm an die zu reinigende Oberfläche heran. (Wenn Sie vermuten, dass der Wasserdruck die Oberfläche beschädigen könnte, testen Sie dies zunächst an einer kleinen, unauffälligen Stelle.)

1.25. Die Reinigung von Oberflächen mit leicht abtragbarer Oberflächenschicht mit dem Hochdruckreiniger ist nicht zulässig. Die zu reinigende Oberfläche muss vor dem Reinigen mit einem Wasserstrahl bearbeitet werden. Es darf nicht zugelassen werden, dass der Wasserstrahl dauerhaft auf dieselbe Stelle gerichtet wird, da dies die Oberfläche beschädigen kann.

1.26. Vor der Verwendung eines Hochdruckreinigers muss unbedingt der Lieferant des zu reinigenden Produkts konsultiert werden, um sicherzustellen, dass die zu reinigende Oberfläche für einen Hochdruckreiniger geeignet ist.

1.27. Die Nichtbeachtung der Anweisungen kann zu Stromschlag, Brand und/oder schweren Verletzungen führen.

2. Funktionsbeschreibung und Zweck. Sie haben dieses Hochdruckgerät für den Hausgebrauch erworben, um Oberflächen mit hohem Wasserdruck zu reinigen. Der Hochdruckreinigerkopf ist für die Reinigung von Autos, Motorrädern, Booten, Wohnwagen, Anhängern, Terrassen, Fenstern, gemauerten Grills, Gartenmöbeln und Rasenmähern vorgesehen.

Die Verwendung des Hochdruckreinigers für andere als die vorgesehenen Zwecke ist nicht gestattet.

3. Montage und Inbetriebnahme des Hochdruckreinigers.

3.1. Stellen Sie den Hochdruckreiniger auf eine ebene, trockene, stabile und horizontale Fläche.

3.2. Stellen Sie sicher, dass er vor Regen und direktem Wasserstrahl geschützt ist.

3.3. Alle Verbindungen und Anschlüsse der Saug- und Injektionsleitungen müssen fest, präzise und dicht sein und auf Dichtheit geprüft werden.

3.4. Ausfall aufgrund von Trockenlauf des Hochdruckreinigers, Sicherheitslücke.

3.5. Der aus der Düse austretende Hochdruckwasserstrahl erzeugt Reaktionsenergie. Halten Sie daher die Spritzpistole und den Schlauch stets mit beiden Händen fest.

3.6. Montage der Spritzpistolenhalterung: Drücken Sie die Halterung an der in Abbildung B unten markierten Stelle am Gehäuse des Hochdruckreinigers fest und schieben Sie sie nach unten.

3.7. Befestigen Sie den Haken zum Aufhängen des Navitiya-Stromkabels auf die gleiche Weise. Drücken Sie den Haken an der in Abbildung B unten markierten Stelle am Gehäuse des

A

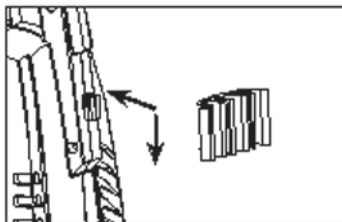

Hochdruckreinigers fest und ziehen Sie ihn nach unten.

B

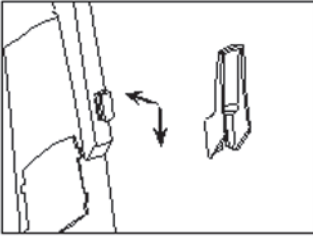

C

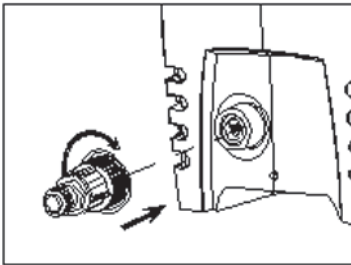

Ein Filter sollte stets installiert sein, um die Ventile und andere Bauteile des Hochdruckreinigers vor Sand, Kalkablagerungen und anderen Partikeln zu schützen, die diese beschädigen können. Überprüfen Sie den Filter daher regelmäßig auf Verschmutzungen und reinigen Sie ihn gegebenenfalls.

Hinweis: Ohne Filter besteht ein Sicherheitsrisiko. Die Wassertemperatur darf 40 °C nicht überschreiten. Der Hochdruckreiniger muss folgende Parameter aufweisen: einen Betriebsdruck von 3 bar und einen Mindestinnendurchmesser von 13 mm (1/2 Zoll). Verwenden Sie einen geeigneten Gartenschlauch mit einem Durchmesser von 1/2 Zoll und einer Länge von 5 bis maximal 25 m (nicht im Lieferumfang enthalten). Das Wasser muss sauber und frei von Sand und korrosiven Substanzen sein. Arbeiten ohne Wasser können den Hochdruckreiniger beschädigen. Vor dem Ansetzen muss der Abzug des Pistolengriffs betätigt werden, um die Luft aus Pumpe und Druckbehälter zu entfernen.

3.7. Schließen Sie den Hochdruckschlauch an die Düse an.

3.8. Montieren Sie die Verlängerung, setzen Sie sie in die Spritzpistole ein und schrauben Sie sie fest.

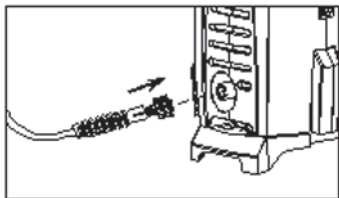
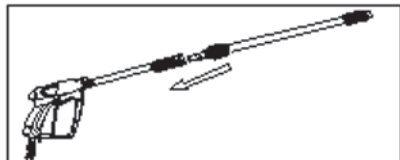
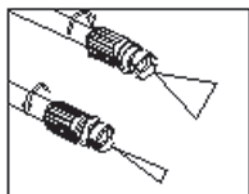
D**E****F**

4.11. Führen Sie die gewünschte Reinigung durch.

4.12. Der Hochdruckreiniger ist gegen Überlastung geschützt. Sollte der Überlastungsschutzkreis auslösen, stoppt der Hochdruckreiniger den Betrieb und schaltet sich aus. Warten Sie einige Minuten, bis der Hochdruckreiniger abgekühlt ist, und setzen Sie die Arbeit erst dann fort.

4.13. Automatische Stoppfunktion: Sobald der Abzug am Pistolengriff losgelassen wird, stoppt der Elektromotor. Gleichzeitig wird der Hochdruck abgebaut, wodurch die Lebensdauer des Geräts erhöht und die Energiekosten gesenkt werden.

5. Hochdruckreiniger entsorgen.

5.1. Lassen Sie den Abzug los. Drücken Sie zum Entsperrten die Entsperrtaste. Die Spritzpistole ist gegen versehentliches Einstecken gesichert. Schalten Sie den Abzugsschalter aus. Schließen Sie das Wasservertil und ziehen Sie den Stecker aus dem Auslass.

5.2. In dieser Situation stehen Gerät und Schläuche weiterhin unter Druck. Um den Druck abzubauen, gehen Sie wie folgt vor: Drücken Sie zum Entsperrten die Entsperrtaste, um den Abzug loszulassen. Drücken Sie den Verschluss vollständig durch, bis der Wasserdruck im Gerät abfällt. Lassen Sie den Abzug los. Drücken Sie erneut zum Entsperrten die Entsperrtaste. Trennen Sie die Wasserschläuche vom Gerät und vom Wassernetz.

5.3. Bei längerer Lagerung des Hochdruckreinigers und der Schläuche muss das Wasser abgelassen und der Hochdruckreiniger an einem trockenen Ort bei Temperaturen über 5 °C

gelagert werden.

5.4. Hochdruckschlauch nicht knicken!

5.5. Frostgefahr!

6. Wartung.

WARNUNG! Vor Wartungs- oder Reinigungsarbeiten immer den Netzstecker ziehen.

6.1. Den Wasserfilter einmal im Monat oder je nach Nutzung häufiger reinigen. Siehe auch Abschnitt 3.10.

6.2. Bei verstopfter Düse entsteht sehr hoher Druck. In diesem Fall muss die Düse sofort gereinigt werden. WICHTIG: Die Instrumentenreinigungsdüse (5) darf nur bei ausgeschaltetem Hochdruckreiniger verwendet werden!

6.3. Die Entlüftung muss stets sauber und frei sein.

6.4. Reparaturen am Hochdruckreiniger sollten nur von qualifizierten Fachkräften in RAIDER-Werkstätten durchgeführt werden, die ausschließlich Original-Ersatzteile verwenden. So wird ein sicherer Betrieb gewährleistet.

7. Behebung möglicher Störungen. Die folgende Tabelle zeigt Anzeichen von Defekten und wie Sie helfen können, falls Ihr Hochdruckreiniger nicht ordnungsgemäß funktioniert. Sollten Sie das Problem mithilfe der Anweisungen in der Tabelle nicht finden und beheben können, wenden Sie sich bitte an den autorisierten Kundendienst von Rider. Warnung: Trennen Sie den Hochdruckreiniger vor Beginn der Fehlersuche vom Stromnetz.

Probleme	Ursache	Was tun
Maschine startet nicht	Der Stecker steckt nicht in der Steckdose.	Stecken Sie den Stecker in die Steckdose.
	Die Steckdose ist defekt.	Verwenden Sie eine andere Steckdose.
	Der Sicherheitsschalter hat ausgelöst.	Nachdem Sie die Ursache für die Aktivierung des Sicherheitsschalters überprüft haben, ersetzen Sie ihn (oder schalten Sie ihn ein).
	Das Verlängerungskabel ist beschädigt.	Ersetzen Sie ihn.
Motor aus	Der automatische Schutz wurde aktiviert.	Warten Sie einige Minuten, bis der Motor abgekühlt ist.
Betriebsdruck zu hoch	Die Düse ist teilweise verklemmt.	Überprüfen und reinigen Sie ihn.
Impulsdruck	Es befindet sich Luft im Schlauch oder im Pumpensumpf.	Entfernen Sie die überschüssige Luft.
	Die Wasserzufuhr ist unzureichend.	Stellen Sie sicher, dass die Parameter des Wassernetzes korrekt sind.
	Der Wasserfilter muss gereinigt werden.	Prüfen und reinigen Sie den Wasserfilter.
	Der Wasserschlauch ist verdreht oder geknickt.	Prüfen und reparieren Sie ihn.
Motor läuft, aber es ist kein Druck vorhanden	Es wird kein Wasser zugeführt.	Schalten Sie die Wasserzufuhr ein.
	Der Filter muss gereinigt werden.	Prüfen und reinigen Sie den Wasserfilter.

If necessary, repair your machine is best carried out only by qualified specialists in workshops RAIDER, which used only original spare parts. Thus ensuring their safe operation.

11. Environmental protection.

Do not dispose of disused electric household waste! In order to protect the environment and Directive 2012/19/EC, they must be collected separately and be subjected to appropriate processing for recovery of the information contained in these materials.



EXPLODED VIEW

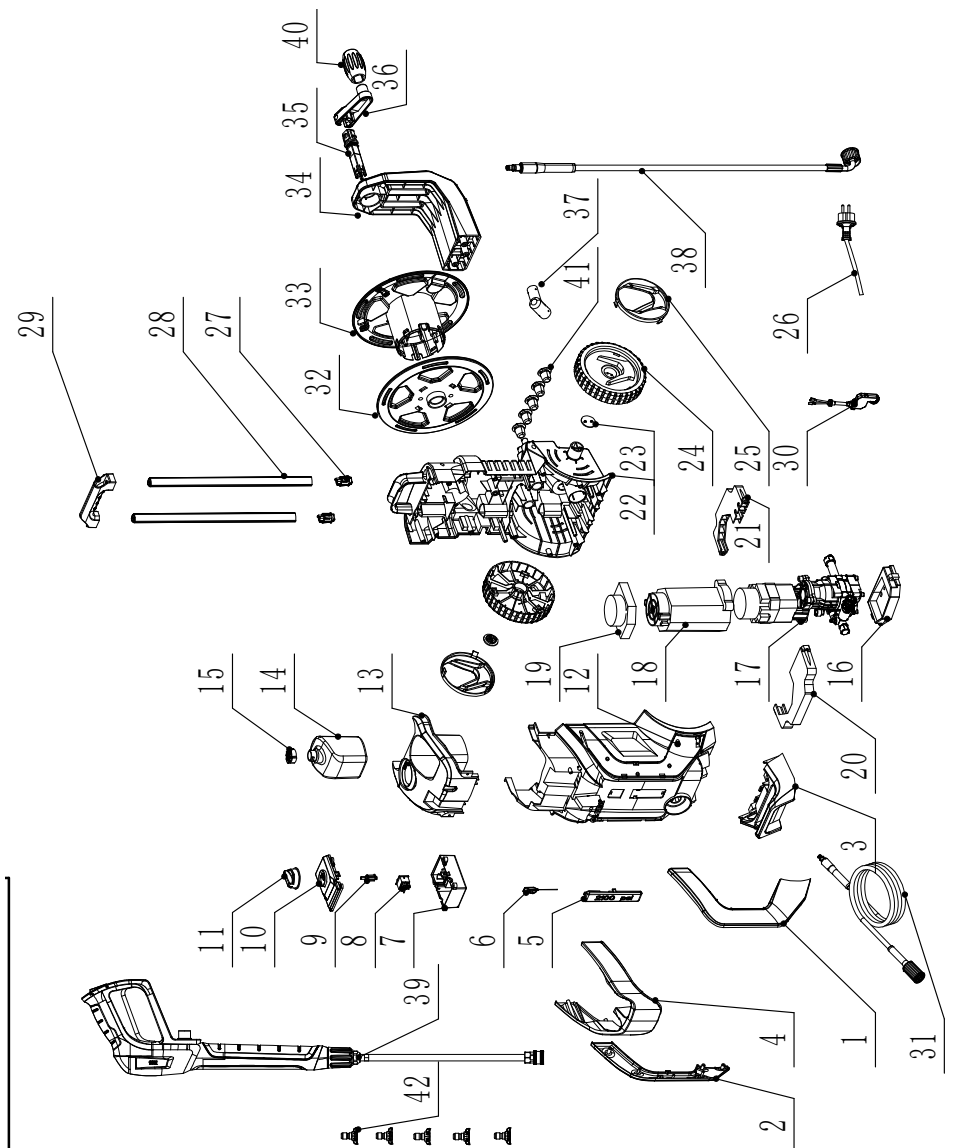



DECLARATION OF CONFORMITY

High pressure cleaner RDP-HPC15

- (BG) Euromaster Import Export Ltd., Address: Sofia 1231, Bulgaria, 246 Lomsko shausse Blvd. Декларираме на собствена отговорност, че този продукт е в съответствие със следните стандарти и разпоредби:
- (GB) We declare under our sole responsibility that this product is in conformity and accordance with the following standards and regulations:
- (D) Der Hersteller erklärt eigenverantwortlich, dass dieses Produkt den folgenden Standards und Vorschriften entspricht:
- (NL) Wij verklaren onder onze volledige verantwoordelijkheid dat dit product voldoet aan, en in overeenstemming is met, de volgende standaarden en reguleringen:
- (F) Nous déclarons sous notre seule responsabilité que ce produit est conforme aux standards et directives suivants:
- (E) Declaramos bajo nuestra exclusiva responsabilidad que este producto cumple con las siguientes normas y estándares de funcionamiento:
- (P) Declaramos por nossa total responsabilidade que este produto está em conformidade e cumpre as normas e regulamentações que se seguem:
- (I) Dichiariamo, sotto la nostra responsabilità, che questo prodotto è conforme alle normative e ai regolamenti seguenti:
- (S) Vi garanterar på eget ansvar att denna produkt uppfyller och följer följande standarder och bestämmelser:
- (FIN) Vakuutamme yksinomaan omalla vastuullamme, että tämä tuote täyttää seuraavat standardit ja säädökset:
- (N) Vi erklærer under vårt eget ansvar at dette produktet er i samsvar med følgende standarder og regler:
- (DK) Vi erklærer under eget ansvar, at dette produkt er i overensstemmelse med følgende standarder og bestemmelser:
- (H) Felelösségünk teljes tudatában kijelentjük,
- (CZ) Na naši vlastní zodpovednost prohlašujeme, že je tento výrobek v souladu s následujícími standardy a normami:
- (SK) Vyhlasujeme na našu výhradnú zodpovednosť, že tento výrobok je v zhode a súlade s nasledujúcimi normami a predpismi:
- (SLO) S polno odgovornostjo izjavljamo, da je ta izdelek v skladu in da odgovarja naslednjim standardom ter predpisom:
- (PL) Deklarujemy na własną odpowiedzialność, że ten produkt spełnia wymogi zawarte w następujących normach i przepisach:
- (LT) Prisiimdami visa atsakomybe deklaruojame, kad šis gaminys atitinka žemiau paminetus standartus arba nuostatus:
- (LV) Apgalvojam ar visu atbildību, ka šis produkts ir saskaņā un atbilst sekojošiem standartiem un nolikumiem:
- (EST) Deklareerime meie ainuvastutuse, et see toode on vastavuses ja kooskõlas järgmistega standardite ja määrustega:
- (RO) Declaram prin aceasta cu raspunderea deplint c productul acesta este En conformitate cu urmatoarele standarde sau directive:
- (HR) Izjavljujemo pod vlastitom odgovornošću da je strojem ukladan sa slijedesim standardima ili standardiziranim dokumentima i u skladu sa odredbama:
- (RU) Под свою ответственность заявляем, что данное изделие соответствует следующим стандартам и нормам:
- (UA) На свою власну відповідальність заявляємо, що дане обладнання відповідає наступним

EN 60335-1:2012+A11/2014+A13/2017+A1/2019+A14/2019+A2/2019+/A15:2021+A16/2023

EN 60335-2-79:2012

LWA = 97dB(A)

EN 62233:2008

EN IEC 55014-1:2021

EN IEC 55014-2:2021

EN IEC 61000-3-2:2019/A1:2021

EN 61000-3-3:2013/A2:2021

2006/42/EC, 2024/35/EC, 2014/30/EC, 2000/14/EC

Place&Date of Issue:

Sofia, Bulgaria

January 29, 2026

Brand Manager:

Krasimir Petkov



Krasimir Petkov



ЕО ДЕКЛАРАЦИЯ ЗА СЪОТВЕТСТВИЕ

Евромастер Импорт Експорт ООД
Адрес: София 1231, България, "Ломско шосе" 246.

Продукт: Водоструйка
Запазена Марка: RAIDER
Модел: RDP-НРС15

2006/42/ЕО на Европейския парламент и на Съвета от 17 май 2006 година относно машините

2014/30/ЕС на Европейския парламент и на съвета от 26 февруари 2014 година за хармонизиране на законодателствата на държавите членки относно електромагнитната съвместимост;

2014/35/ЕС на Европейския Парламент и на Съвета от 26 февруари 2014 година за хармонизиране на законодателствата на държавите членки за предоставяне на пазара на електрически съоръжения, предназначени за използване в определени граници на напрежението;

2000/14/ЕС на Европейския парламент и на Съвета от 8 май 2000г. за сближаване на законодателствата на държавите-членки във връзка с шумовите емисии на съоръжения, предназначени за употреба извън сградите.

Шумови емисии съгласно EN ISO 3744:2010.
Измерено ниво на звукова мощност: L_{WA} = 94.5dB(A)
Гарантирано ниво на звукова мощност L_{WA} = 97dB(A)

Нотифициран орган: 0344 DEKRA Certification B.V.

и отговаря на изискванията на следните стандарти:

EN60335-1:2012+A11/2014+A13/2017+A1/2019+A14/2019+A2/2019+A15:2021+A16/2023
EN 60335-2-79:2012
EN 62233:2008
EN IEC 55014-1:2021
EN IEC 55014-2:2021
EN IEC 61000-3-2:2019/A1:2021
EN 61000-3-3:2013/A2:2021

„ЕВРОМАСТЕР
ИМПОРТ - ЕКСПОРТ“
ООД

Място и дата на издаване:
София, България
29-ти януари 2026 г

Бранд мениджър:
Красимир Петков



EC DECLARATION OF CONFORMITY

Euromaster Import Export Ltd.

Address: Sofia 1231, Bulgaria, 246 Lomsko shausse Blvd.

Product: High pressure cleaner

Trademark: RAIDER

Model: RDP-HPC15

is designed and manufactured in conformity with following Directives:

2006/42/EC of the European Parliament and the Council dated

17-th May 2006 on machinery

2014/30/EU of the European parliament and of the council of 26 February 2014 on the harmonisation of the laws of the Member States relating to electromagnetic compatibility;

2014/35/EU of the European Parliament and of the Council of 26 February 2014 on the harmonization of the laws of the Member States relating to the making available on the market of electrical equipment designed for use within certain voltage limits;

2000/14/EC of the European Parliament and of the Council of 08 May 2000 relating to the noise emission in the environment by equipment for use outdoors;
Noise emission according to standart EN ISO 3744:2010.

Measured sound power level: **L_{WA} = 94.5dB(A)**

Guaranteed sound power level **L_{WAd} = 97 dB(A)**

Notified Body: 0344 DEKRA Certification B.V.

and fulfils requirements of the following standards:

EN60335-1:2012+A11/2014+A13/2017+A1/2019+A14/2019+A2/2019+A15:2021+A16/2023

EN 60335-2-79:2012

EN 62233:2008

EN IEC 55014-1:2021

EN IEC 55014-2:2021

EN IEC 61000-3-2:2019/A1:2021

EN 61000-3-3:2013/A2:2021

Place&Date of Issue:

Sofia, Bulgaria

January 29, 2026



Krasimir Petkov



DECLARAȚIE DE CONFORMITATE

Euromaster Import Export Ltd.

Adresa: Sofia 1231, Bulgaria, 246 Lomsko shausse Blvd.

Produs: Aparat de spalat cu presiune

Trademark: RAIDER

Model: RDP-HPC15

2006/42/EC

2014/30/EU

2014/35/EU

2000/14/EC

Noise emission according to standart EN ISO 3744:2010.

LWA = 94.5dB(A)

LWAd = 97 dB(A)

Notified body: 0344 DEKRA Certification B.V.

EN 60335-1:2012+A11/2014+A13/2017+A1/2019+A14/2019+A2/2019+/A15:2021+A16/2023

EN 60335-2-79:2012

EN 62233:2008

EN IEC 55014-1:2021

EN IEC 55014-2:2021

EN IEC 61000-3-2:2019/A1:2021

EN 61000-3-3:2013/A2:2021

Locul și Data apariției:

Sofia, Bulgaria

January 29, 2026

Brand Manager:

Krasimir Petkov



ГАРАНЦИОННА КАРТА

МОДЕЛ.....

СЕРИЕН №

СРОК

(за подробности виж гаранционните условия)

№, дата на фактура / касов бон.....

ДАНИ ЗА КУПУВАЧА

ИМЕ/ФИРМА

(попълва се от служителя)

АДРЕС.....

(попълва се от служителя)

ПОДПИС НА КУПУВАЧА.....

(запознат съм с гаранционните условия и правилата за експлоатация, изделието е в техническа изправност и

ДАНИ ЗА ПРОДАВАЧА

ИМЕ/ФИРМА

(попълва се от служителя)

АДРЕС

(попълва се от служителя)

ДАТА/ПЕЧАТ

СЕРВИЗЕН ПРОТОКОЛ

Приеман протокол	Дата на приемане	Описание на дефекта	Дата на предаване	Подпис

Централен сервиз: София, бул: "Ломско шосе" 246, тел.: 0700 44 155 (безплатен за цялата страна)

ГАРАНЦИОННИ УСЛОВИЯ

Машините и аксесоарите „RAIDER“ са конструирани и произведени съгласно действащите в Република България нормативни документи и стандарти за съответствие с всички изисквания за безопасност.

СЪДЪРЖАНИЕ И ОБХВАТ НА ТЪРГОВСКАТА ГАРАНЦИЯ:
Търговската гаранция, която “Евромастер Импорт-Експорт” ООД дава за територията на Република България е както следва:

- 36 месеца за всички електронинструменти и бензинови машини от сериите: Raider Industrial, Raider Pro;
 - 36 месеца за физически лица за електронинструменти от сериите: Raider Power Tools, Raider Garden Tools;
 - 12 месеца за юридически лица за електронинструменти от сериите: Raider Power Tools, Raider Garden Tools;
 - 24 месеца за физически лица за инструменти от серията Raider Pneumatic;
 - 12 месеца за юридически лица за инструменти от серията Raider Pneumatic;
 - 24 месеца за физически лица за всички бензинови машини от сериите: Raider Power Tools и Raider Garden tools
 - 12 месеца за юридически лица за всички бензинови машини от сериите: Raider Power Tools и Raider Garden tools
 - 24 месеца за физически лица за всички крикове, ръчни машини, газови и дизелови calorифери от серията Raider Power Tools;
 - 12 месеца за юридически лица за всички крикове, ръчни машини, газови и дизелови calorифери от серията Raider Power Tools
- Търговската гаранция е валидна при предоставяне на гаранционна карта попълнена правилно в момента на закупуване на машината и фискален касов бон или фактура. Гаранционната карта трябва да съдържа модел, сериен номер, име и подпис и печат на търговеца продал машината, подпис от страна на клиента, че е запознат с гаранционните условия и датата на покупката. Непопълнени или подправени гаранционни карти са невалидни. Машините трябва да се използват само по предназначение и в съответствие с инструкцията за употреба. За да се гарантира безопасната работа е необходимо клиента да се запознае добре с инструкциите за употреба на машината, правилата за безопасност при работа с нея и конкретното и предназначение.
- Машината изисква периодично почистване и подходяща поддръжка.

ГАРАНЦИЯТА НЕ ПОКРИВА:

- износване на цветното покритие на машината;
- части и консумативи, които подлежат на износване, причинено от ползването като например: грес и масло, четки, водачи, опорни ролици, тампони, гумени маншони, задвижващи ремъци, спирачки, гъвкав вал с жило, лагери, семеринги, бутало с ударник на такери и др.;
- допълнителни аксесоари и консумативи като: ръкохватки, струйник, кутли, свредла, дискове за рязане, секачи ножове, вериги, шкурки, ограничителите, полир-шайби, патронци (захватки и държачи на режещия инструмент), макарата за корда и самата корда за косачки и др.;
- ръчен стартерен механизъм и запалителна свещ;
- настройка на режима на работа;
- стопяване електрически предпазители и крушки;
- механични повреди на корпуса и всички външни елементи на изделието, включително декоративни;
- предпазители за очи, предпазители за режещи инструменти, гумирани плочи, закопчалки, линеали и др.;
- захранващ кабел и щепсел;
- цялостните повреди на инструментите, причинени от природ-

ни бедствия, като пожари, наводнения, земетресения и др.;

ОТПАДАНЕ НА ГАРАНЦИЯТА:

Фирма “Евромастер И/Е” ООД не е отговорна за повреди причинени от трети лица, като „Електроснабдителни дружества”, повреди от външен характер, като токови удари, нестандартни захранващи напрежения и има правото да откаже гаранционно обслужване при:

- несъответстващ (или непотъплен) сериен номер на изделието с този попълнен на гаранционната карта;
- заличен или липсващ индетификационен етикет на машината;
- повреди възникнали при транспорт, неправилно съхранение и монтаж на машината;
- направен опит за неоторизирана сервизна намеса в неупълномощена сервизна база;
- повреди, които са причинени в следствие на неправилна употреба (неспазване инструкцията за експлоатация) на машината от страна на клиента или трети лица;
- повреди причинени в резултат на използването на машината в друга среда освен препоръчаната от производителя (влажност, температура, вентилация, напрежение, запрашеност и др.);
- повреди, причинени от попадане на външни тела в машината;
- повреди, причинени в следствие на небрежно боравене с машината;
- повреди причинени от работа без въздушен филтър или силно замърсен такъв;
- при неправилно съотношение на бензин/двухтактово масло, водещо до блокиране на двигателя
- повреда в следствие неправилно поставен или незаточен режещ инструмент;
- повреда на редукторната кутия (предавката), причинена от недостатъчно добро смазване (с грес) на същата или механичен удар по задвижващата ос.
- повреда на ротор или статор, изразяваща се в слепване между тях, следствие на стопяване на изолацията, причинено от продължително претоварване;
- повреда на ротор или статор причинена от претоварване или нарушена вентилация, изразяваща се в промяна на цвета на колектора или намотките;
- натрупан нагар или запушен ауспух – резултат от предозиране на количеството масло в двухтактовата смес.
- липса на масло за режещата верига или незаточена (изхабена) верига;
- запушена горивна система;
- липсват защитни дискове, опорни плотове или други компоненти които са част от конструкцията на инструмента и са предназначени за осигуряването на безопасната му и правилна експлоатация;
- захранващият кабел на инструмента е удължаван или подменян от клиента;
- повредата е причинена от претоварване или липса на вентилация, недостатъчно или неправилно смазване на движещите се компоненти на изделието;
- износване или блокирани лагери поради претоварване, продължителна работа или прах;
- разбито лагерно гнездо от блокиран лагер или разбита втулка;
- разбито шпонково или резбово съединение;
- повреда в ел.ключ или електронно управление причинена от прах или счупване;
- повредена редукторна кутия (глава) причинено от застопоряващия механизъм;
- поява на необичайна хлабина между бутало и цилиндър в резултат на претоварване, продължителна работа или прах;
- затягане между бутало и цилиндър в резултат на претоварване, продължителна работа или прах;

- повредено центробежно колело и спирачка (променен цвят)
 - дължи се на работа с блокирана спирачка;
 - спуквания по корпуса, причинени от неправилен монтаж на свързващи тръби, фитинги и подобни;
 - липса на компоненти които са част от конструкцията на инструментa и са предназначени за осигуряването на безопасността му и правилна експлоатация;
 - на всички водни помпи (без потопяемите) и хидрофори трябва да бъде монтиран възвратен клапан на входящия отвор. При хидрофорите периодично се проверява налягането на металния контейнер(налягането трябва да бъде в границите 1.5 – 2 bar).
- ВНИМАНИЕ!** Хидрофорите Raider с механичен пресостат не изключват автоматично при липса на вода!
- повреда причинена от работа „на сухо“ без вода, която се изразява в деформация на ултъренията и компонентите на помпената част.
 - повреди причинени от замръзване и прекомерно прегряване;
 - Срокът за отремонтване на приети в сервиза машини е в рамките на един месец.
- Сервизите не носят отговорност за машини, не потърсени от собствениците им един месец след законния срок за ремонт!

Търговската гаранция за батерии и зарядни устройства, която "Евромастер Импорт-Експорт" ООД дава за територията на Република България, е както следва:

- 18 месеца за батерията и зарядното устройство от сериите: Raider Industrial, Raider Pro;
- 12 месеца за батерията и зарядното устройство от сериите: Raider Power Tools, Raider Garden Tools;

Гаранционният срок започва да тече от датата на закупуване. Гаранцията покрива всички дефекти, възникнали при правилно ползване на батерията и зарядното устройство, съобразно инструкцията за употреба. "Евромастер Импорт-Експорт" ООД осигурява гаранция, приложима при изброените по-долу условия, чрез безплатно отстраняване на дефекти на продукта, за които в рамките на гаранционния срок може да се докаже, че се дължат на дефекти в материала или при производството. Търговската гаранция е валидна при предоставяне на гаранционната карта на машината, попълнена правилно в момента на закупуване на продукта и фискален касов бон или фактура. Гаранционната карта трябва да съдържа модел и сериен номер на акумулаторната машина, окомплектована с батерия и зарядно устройство, име, подпис и печат на търговеца продал комплекта акумулаторен електроинструмент, подпис от страна на клиента, че е запознат с гаранционните условия и датата на покупката.

Гаранцията не покрива:

- износване на цветното покритие на батерията и зарядното устройство;
 - повреди възникнали при транспорт, механични повреди /на корпуса и всички външни елементи на батерията и зарядното, включително декоративни/, при други външни въздействия и природни бедствия като пожари, наводнения, земетресения;
 - дефекти от амортизация, нормално износване и изхабяване;
- Гаранцията за батерията и зарядното устройство отпада в случаите на:
- несъответстващ (или непълнен) сериен номер на комплекта акумулаторен електроинструмент с този попълнен на гаранционната карта;
 - нарушаване на целостта, изтриване или липса на етикетa на

производителя върху батерията и зарядното устройство;

- всички случаи на повреди, причинени от неправилна употреба (неспазване инструкцията за експлоатация), изпускане, удар, заливане с течности, небрежно боравене, и в случаи, че всички клетки в батерията са изтощени под критичния минимум;
 - зареждане с неоригинални зарядни устройства, захранващият кабел на зарядното устройство е удължаван или подменян от клиента, или други външни въздействия в противоречие с изискванията на производителя;
 - когато е правен опит за ремонт, монтаж, демонтаж, модификация от потребителя или промени от неупълномощени лица или фирми;
 - при използване на батерията и зарядното устройство не по предназначение;
 - повреди причинени в резултат на използването и съхранението на батерията и/или зарядното в друга среда освен препоръчаната от производителя (влажност, температура, вентилация, напрежение, запрашеност и др.);
 - при токови удари, гръмотевички, наводнения, пожари, други външни въздействия;
 - при работа с нестандартна захранваща мрежа и с други неподходящи или нестандартни устройства;
- Срокът за отремонтване на приети в сервиза батерии и зарядни устройства е в рамките на срока за ремонт- един месец, след който сервизите не носят отговорност в случай, че не са потърсени.

Законовата гаранция е съгласно изискванията на ЗЗП и Закон за предоставяне на цифрово съдържание и цифрови услуги и за продажба на стоки. При несъответствие на стоките потребителят има правни средства за защита срещу продавача, които не са свързани с разходи за него, като търговската гаранция не засяга тези средства за защита на потребителя;

Независимо от търговската гаранция продавачът отговаря за липсата на съответствие на потребителската стока с договора за продажба съгласно гаранцията по чл. 33 – 38 (Закон за предоставяне на цифрово съдържание и цифрови услуги и за продажба на стоки).

Чл. 33. Когато стоките не отговарят на индивидуалните изисквания за съответствие с договора, на обективните изисквания за съответствие и на изискванията за монтиране или инсталиране на стоките, потребителят има право:

1. да предяви рекламация, като поиска от продавача да приведе стоката в съответствие;
 2. да получи пропорционално намаляване на цената;
 3. да развали договора.
- (2) В случаите по ал. 1, т. 1 потребителят може да избере между ремонт или замяна на стоката, освен ако това се окаже невъзможно или би довело до непропорционално големи разходи за продавача, като се вземат предвид всички обстоятелства към конкретния случай, включително:
1. стойността, която би имала стоката, ако нямаше липса на съответствие;
 2. значимостта на несъответствието, и
 3. възможността да бъде предоставено другото средство за защита на потребителя без значително неудобство за потребителя.
- (3) Продавачът може да откаже да приведе стоката в съответствие, ако ремонтът и замяната са невъзможни или ако биха довели до непропорционално големи разходи за него, като се вземат предвид всички обстоятелства, включително тези по ал. 2, т. 1 и 2.

(4) Потребителят има право на пропорционално намаляване на цената или да развали договора за продажба в следните случаи:

1. продавачът не е извършил ремонт или замяна на стоката съгласно чл. 34, ал. 1 и 2 или, когато е приложимо, не е извършил ремонт или замяна съгласно чл. 34, ал. 3 и ал. 4 или продавачът е отказал да приведе стоката в съответствие съгласно ал. 3;

2. появи се несъответствие въпреки предприетите от продавача действия за привеждане на стоката в съответствие; при несъответствие на стоки с дълготрайна употреба и на стоки, съдържащи цифрови елементи, продавачът има право да направи втори опит за привеждане на стоката в съответствие в рамките на срока на гаранцията по чл. 31;

3. несъответствието е толкова сериозно, че оправдава незабавно намаляване на цената или разваляне на договора за продажба, или

4. продавачът е заявил или от обстоятелствата е ясно, че продавачът няма да приведе стоката в съответствие в разумен срок или без значително неудобство за потребителя.

(5) Потребителят няма право да развали договора, ако несъответствието е незначително. Тежестта на доказване за това дали несъответствието е незначително се носи от продавача.

(6) Потребителят има право да откаже плащането на оставаща част от цената или на част от цената, докато продавачът не изпълни своите задължения за привеждане на стоката в съответствие.

Чл. 34. Ремонтът или замяната на стоките се извършва безплатно в рамките на разумен срок, считано от уведомяването на продавача от потребителя за несъответствието и без значително неудобство за потребителя, като се вземат предвид естеството на стоките и целта, за която са били необходими на потребителя.

(2) За стоки, различни от стоките, съдържащи цифрови елементи, ремонтът или замяната на стоките се извършва безплатно в рамките на един месец, считано от уведомяването на продавача от потребителя за несъответствието и без значително неудобство за потребителя, като се вземат предвид естеството на стоките и целта, за която са били необходими на потребителя.

(3) Когато несъответствието се отстранява чрез ремонт или замяна на стоките, потребителят предоставя стоките на разположение на продавача. При замяна на стоките продавачът взема заменените стоки обратно от потребителя за своя сметка.

(4) Когато извършването на ремонт изисква демонтирането на стоките, които са били инсталирани съобразно тяхното естество и цел, преди да се появи несъответствието, или когато тези стоки трябва да бъдат заменени, задължението на продавача да ремонтира или да замени стоките включва демонтирането на стоките, които не съответстват, и инсталирането на заместващите стоки или на ремонтираните стоки, или поемане на разходите за демонтиране и инсталиране на стоките.

(5) Потребителят не дължи заплащане за обичайната употреба на заменените стоки за времето преди тяхната замяна.

Чл. 35. Намаляването на цената е пропорционално на разликата между стойността на получените от потребителя стоки и стойността, която биха имали стоките, ако нямаше липса на съответствие.

Чл. 36. Потребителят упражнява правото си да развали договора чрез заявление до продавача, с което го уведомява за решението си да развали договора за продажба.

(2) Когато несъответствието се отнася само за някои от стоките, доставени съгласно договора за продажба, и е налице основание за разваляне на договора съгласно чл. 33, потребителят има право да развали договора за продажба само по отношение на тези стоки, които не съответстват, както и по отношение на всички други стоки, които е придобил заедно със стоките, които не съответстват, ако не може разумно да се

очаква, че потребителят ще се съгласи да запази само стоките, които съответстват.

(3) Когато потребителят развали договора за продажба изцяло или частично само по отношение на някои от доставените съгласно договора за продажба стоки, потребителят връща тези стоки на продавача без неоправдано забавяне и не по-късно от 14 дни, считано от датата, на която потребителят е уведомил продавача за решението си да развали договора за продажба. Крайният срок се смята за спазен, ако потребителят е върнал или изпратил стоките обратно на продавача преди изтичането на 14-дневния срок. Всички разходи за връщане на стоките, в т.ч. експедиране на стоките, са за сметка на продавача.

(4) Продавачът възстановява на потребителя заплатената цена за стоките след тяхното получаване или при представяне на доказателство от потребителя за тяхното изпращане на продавача. Продавачът е длъжен да възстанови получените суми, като използва същото платечно средство, използвано от потребителя при първоначалната трансакция, освен ако потребителят е изразил изричното си съгласие за използване на друго платечно средство и при условие че това не е свързано с разходи за потребителя.

Чл. 37. Потребителят може да упражни правата си по този раздел, както следва:

1. за стоки, различни от стоки, съдържащи цифрови елементи, в срок до две години, считано от доставянето на стоката;

2. за стоки, съдържащи цифрови елементи, когато договорът за продажба предвижда еднократно предоставяне на цифрово съдържание или цифрова услуга, независимо от това дали несъответствието се дължи на физическите или цифровите елементи на стоката, в срок до две години, считано от доставянето на стоката и предоставянето на цифровото съдържание или цифровата услуга или в рамките на периода от време, посочен в чл. 31, ал. 1 и 2, без да се възпрепятства прилагането на чл. 28, ал. 3, т. 1;

3. за стоки, съдържащи цифрови елементи, когато договорът за продажба предвижда непрекъснато предоставяне на цифрово съдържание или цифрова услуга за определен период от време, независимо от това дали несъответствието се дължи на физическите или цифровите елементи на стоката, в срок до две години, считано от доставянето на стоката и от започването на непрекъснато предоставяне на цифровото съдържание или цифровата услуга;

4. за стоки, съдържащи цифрови елементи, когато договорът за продажба предвижда непрекъснато предоставяне на цифрово съдържание или цифрова услуга за период, по-дълъг от две години, и несъответствието се дължи на цифровите елементи на стоката, потребителят може да упражни правата си по този раздел в рамките на срока на действие на договора. (2) Срокът по ал. 1 спира да тече през времето, необходимо за извършване на ремонт или замяна на стоката.

(3) Упражняването на правото на потребителя по ал. 1 не е обвързано с други срокове за предявяване на иск, различни от тези по ал. 1.

Чл. 38. Продавачът, който отговаря за несъответствие на стоките, дължащо се на действие или бездействие, включително на пропуск да се предоставят актуализации на стоки, съдържащи цифрови елементи, от страна на лице на предходен етап от веригата от търговски сделки, има право на иск за обезщетение за претърпени вреди срещу лицето или лицата, които са причинили несъответствието.

Elektroinstrumenti „RAIDER“ su konstruisani i proizvedeni u saglasnosti sa normativnim dokumentima i standardima u skladu sa svim zahtevima za bezbednost koji važe na teritoriji Srbija

Sadržaj i obuhvat trgovačke garancije

Uslovi garancije

Garantni rok na teritoriji Srbije je 2 godine i teče od datuma kupovine elektrouredjaja. Kupac-korisnik elektrouredjaja ima pravo na besplatnu popravk u osiguranom garantnom periodu, ako je garantni list popunjen ispravno potpisan i pečatiran od strane prodavca koji je uredjaj prodao, potpisan od strane kupca kojim potvrđuje da je upoznat sa uslovima garancije i fiskalni račun kojim potvrđuje datum kupovine uredjaja.

Za popravku i reklamaciju se primaju samo dobro očišćene mašine!

Popravka kvara priznatog sa naše strane u garantnom roku se izvršava na sledeći način: po našem izboru mi popravljamo pokvareni uredjaj besplatno ili ga menjamo za nov i garantni rok se ne obnavlja. Uredjaj treba da se koristi strogo po instrukcijama navedenim u uputstvu za upotrebu.

Za bezbedan rad sa elektrouredjajem neophodno je da kupac pre početka upotrebe aparata pažljivo pročita uputstvo za upotrebu, zatim uputstvo za bezbednost pri radu i naravno da koristi uredjaj za to za šta je neamenjen. Uredjaj zahteva periodično čišćenje i adekvatno održavanje .

Garancija ne pokriva:

- ishabanu boju elektroaparata
- delovi i potrošni materijal koji podleže habanju prilikom upotrebe kao što su: grejs, ulje, četke, valjci, i dr.
- dodatni pribor i potrošni materijal kao što:rukohvati, baterije, kutije, dodatci za napajanje, svrdla, diskovi za sečenje, noževi, lanci, šmirgle, graničnici, kabli i dr.
- elktrični osigurači i sijalice
- mehanička oštećenja na telu aparat, dekorativni elementi na aparatu, štitnici za oči, štitnici za dodatke za sečenje, gumene ploče, učvršćivači, lenjiri, kabal i utičnica.
- celokupna oštreenja aparata nasatala kao poslrđica požara, poplava, zemljotresa i dr.

Otkaz garancije

Pravo da otkáže popravku (remont) u garantnom roku ima u sledećim slučajevima:

- Neodgovarajući (ili ne popunjen) serijski broj proizvoda u poredjenju sa serijskim brojem koji je upisan na garantni list
- Identifikaciona nalepnica proizvoda je izbrisana ili je nema.
- Ako je neko iz neovlašćenog servisa već pokušao da popravi aparat.
- Kvar je nastao kao posledica nepravilne upotrebe aparata (nisu poštovane instrukcije navedene u uputstvu za upotrebu) ot strane kupca ili drugih lica.
- Oštećenja su nastala usled nemarne upotrebe aparata.
- Oštećenje rotora ili statora u vidu slepljivanja nastala kao posledica topljenja izolacije a prouzrokovana prekomernom upotrebom aparata.
- Oštećenje rotora ili statora posledica preopterećenja ili oštećenog sistema za ventilaciju koja se manifestuje ravnomernim potamnjenjem kolektora ili zavojnica.
- Nedostaju zaštitni diskovi, ili drugi delovi uredjaja koji su deo konstrukcije aparata i imaju za cilj da osiguraju bezbedan rada sa aparatom prilikom pravilne upotrebe.
- Kabal za napajanje aparata je produžavan ili menjan od strane kupca.
- Šteta naneta preopterećenjem, zbog nedostatka ventilacije ili nedovoljnog podmazivanja pokretnih komponenti.
- Sklonjeni lageri zbog preopterećenja ili dugotrajne upotre.

Rok za popravku uredjeja koji je primljen u servis je 45 dena.

Ovlašćeni servis ne snosi odgovornost za aparate koje vlasnik nije došao da preuzme mesec dana nakon isteka zakonskog roka za popravku!

RAIDER®

SC EUROMASTER SRL
STR. DRUMUL GARII OTOPENI NR 6, OTOPENI, ILFOV
TEL/FAX: 021.351.01.06

CERTIFICAT DE GARANTIE

Nr. _____ din _____

Denumirea produsului _____

Seria de fabricatie a produsului _____

Caracteristici tehnice _____

Garanție comercială: PRODUS DE UZ GOSPODĂRESC: Termen de garanție: 24 luni de la data vânzării către persoanele fizice și 12 luni pentru persoanele juridice (pentru toată gama RAIDER). MARCA RAIDER PRO: Termen de garanție: 24 luni de la data vânzării către persoanele fizice și 12 luni pentru persoanele juridice

*Garanția pentru acumulatori și baterii este de 6 luni din momentul achiziționării.

Durata medie de utilizare: 36 luni

Vandut prin societatea _____ din localitatea

_____ str. _____ nr. _____ cu

factura /bonul nr. _____ din data _____

Cumparator _____

Data cumpararii produsului _____

Do it wise, not twice!

euromaster

www.euromasterbg.com

LISTA CENTRELOR SERVICE AUTORIZATE

- SC Stefan Alex SRL- Str.Parcului Bl.K4,ScE,Ap.1, Calarasi , Tel : 0735.199.024
- ABC International SRL - Str.Babadag nr.5,Bloc1Sc.A parter,Tulcea; Tel : 0240.518.260
- Euro 94 SRL - Sos.Chitilei 60A sect1, Bucuresti ; Tel : 021.668.72.60
- SC Viva Metal Decor SRL- STR. ALBESTI NR. 10 (IN INCINTA FOSTEI AUTOBAZE ZENIT), Curtea de Arges; Tel : 0722.531.168 / 0732.148.633
- SC BUFFALO COM SRL – Sos Transilvaniei , Nr 17-19 , Oradea ; Tel: 0749.217.717
- SC AZIF COM SRL- Piata Chiriac Magazinul Universal, Craiova,Judetul Dolj, tel.0788.419.858,fax 0251.522.131
- SC GUMSERVICE SRL, Miercurea Ciuc, Str. George Cosbuc Nr. 14, TEL. 0266371183
- SC ADA TRADING SRL Calea Bucurestilor nr.64, bloc C1-3, Otopeni Ilfov.Tel/fax 0213504379
- SC TEHNO HOBY SRL strada Erou Bucur.nr.9, Piatra Neamt, judetul Neamt;Tel.0233236333, Fax.0233222026
- SC BASAROM COM SRL, Sos Alexandriei , Nr. 6A, Bragadiru, Ilfov, Tel 0214201637, Fax 0214201638.

14. EVIDENTA REPARATIILOR IN PERIOADA DE GARANTIE

Nr crt	Data reclamatie	Data rezolvare reclamatie	Reparatie executata/ piese inlocuite	Prelungire garantie	Garantie ptr. service	Nume si semnatura depanator	Semnatura consumator
<u>1</u>							
<u>2</u>							
<u>3</u>							
<u>4</u>							
<u>5</u>							
<u>6</u>							
<u>7</u>							

IMPORTATOR:
SC Euromaster SRL

VANZATOR:
Semnatura / stampila

15.AM CITIT CONDITIILE DE ACORDARE A GARANTIEI SI AM LUAT LA CUNOSTINTA.NU AM OBIECTIUNI (SEMNUMATURA CONSUMATORULUI) _____

Prezentul certificat de garantie este in conformitate cu prevederile HG 449/2003, privind comercializarea produselor si garantiile asociate cu OG 21/2008 si OG 174/2008 cu modificarile si completarile ulterioare republicate si nu afecteaza drepturile consumatorilor.

Produsul beneficiaza de o garantie legala de conformitate de 24 luni(2 ani).Existenta garantiei legale de conformitate si a celei comerciale nu exclude existenta garantiei de viciu ascuns conform OG 21/2008, cu modificarile si completarile ulterioare republicate si a codului civil.

Garantia presupune repararea gratuita a defectelor datorate producatorului, in cadrul termenului de garantie

1. Vanzatorul care comercializeaza produsul are obligatia sa faca demonstratia de functionare a produsului si sa explice consumatorului modul de utilizare al acestuia, in cazul in care consumatorul solicita acest lucru.
2. Produsul defect va fi receptionat de catre unitatea de service de care apartine care va efectua diagnosticarea defectului.
3. Unitatea service are obligatia de a efectua diagnosticarea, expertizarea si depanarea, in perioada de garantie, gratuit, in cel mult 15 zile de la data inregistrarii reclamatiei consumatorului. In cazul in care produsul nu poate fi reparat, el va fi inlocuit imediat dupa ce se constata imposibilitatea folosirii acestuia, cu un produs similar, acordandu-se un nou termen de garantie care va curge de la data preschimbării produsului sau i se va restitui beneficiarului contravaloarea produsului. Agentul economic are aceleasi obligatii pentru produsul inlocuit ca si pentru produsul vandut initial.
4. Durata termenului de garantie se prelungeste cu termenul scurs de la data la care consumatorul a reclamat defectarea produsului, pana la data repunerii in functiune a acestuia, acest fapt fiind inscris in certificatul de garantie de catre unitatea service care a executat reparatia.
5. Pentru a beneficia de garantie, cumparatorul are obligatia de a respecta instructiunile de utilizare/ intretinere predate de vanzator o data cu produsul si de a nu permite interventii asupra produsului din partea unor persoane neautorizate sa acorde service.
6. In cazul unor defectiuni aparute in cadrul termenului de garantie, cumparatorul se va prezenta la unitatea service cu bonul/factura de cumparare, certificatul de garantie si reclamatia referitoare la deficientele produsului.
7. Vanzatorul este obligat fata de consumator, pentru produsul reclamat in cadrul termenului de garantie, sa asigure si sa suporte toate cheltuielile pentru repararea sau inlocuirea acestuia, precum si cheltuielile de diagnosticare, expertizare, ambalare si transport.
8. Producatorul si vanzatorul sunt exonerati de obligatiile lor privind garantia, daca defectiunea s-a produs din cauza nerespectarii de catre consumator a instructiunilor de utilizare, intretinere, manipulare, transport, depozitare, cuprinse in documentatia care insoteste produsul.
9. Vanzatorul este obligat sa asigure repararea sau inlocuirea gratuita a produsului dupa expirarea termenului de garantie, in cazul in care defectiunea s-a datorat unor vicii ascunse, confirmate prin expertize tehnice efectuate de un organism neutru, aparute in cadrul duratei medii de utilizare a acestuia, caz in care cheltuielile aferente vor fi suportate de vanzator.

10. ATENTIE! RESPECTATI INTOCMAI INSTRUCIUNILE DIN MANUALUL DE UTILIZARE A PRODUSULUI!

11. La expirarea perioadei de garantie (postgarantie) depanarea produsului se va efectua contra cost, la solicitarea clientului.
12. La efectuarea unor lucrari service pentru lucrarea de remediere a defectului, in cazul in care lucrarea nu necesita utilizarea de piese de schimb, prestatorul va acorda pentru lucrare obligatoriu o garantie de cel putin 3 luni.
13. Lista unitatilor service este mentionata in prezentul certificate de garantie.

GARANCIJSKA IZJAVA

MODEL	
SERIJSKA ŠT.	
GARANCIJSKI ROK	
PRODAJALEC	
IME/FIRMA	
NASLOV	
DATUM in ŽIG	

Deklaracija: Euromaster Import Export Ltd. Je pooblaščen predstavnik proizvajalca in lastnik blagovne znamke RAIDER. Distributer in prodajalec za Slovenijo: TOPMASTER d.o.o. SERVISER: TOPMASTER d.o.o. Prosimo, vas, da pred uporabo v celoti preberete priložena navodila. Shranite potrdilo o nakupu-račun. Račun skupaj z garancijskim listom je pogoj za uveljavljanje garancije. Garancija velja na področju Slovenije.

IZJAVA GARANTA

Jamčimo, da b o izdelek v garancijskem roku brezhibno deloval, če ga boste uporabljali v skladu z njegovim Namenom in priloženimi navodili. Obvezujemo se, da bomo na vašo zahtevo popravili okvaro ali pomankljivosti na izdelku, če boste to sporočili v garancijskem roku. Okvaro bomo brezplačno odpravili najkasneje v 45 dneh od dneva prijave okvare. Izdelek, ki ga ne bomo popravili v omejenem roku, bomo na vašo zahtevo zamenjali z novim. Za čas popravila vam bomo podaljšali garancijski rok. Garancija prične veljati z dnem izročitve blaga. Garancija ne izključuje pravic potrošnika, ki izhajajo iz odgovornosti prodajalca za napake na blagu. Garancijska doba je 12 mesecev. Rezervni deli so dobavljivi še 36 mesecev po preteku garancije. Pošiljanje orodja in delo, se v vsakem primeru plača in bremenijo stranko. Izključeno iz garancije: škoda, nastalo zaradi slabega vzdrževana, malomarnosti in uporabe, ki ni v skladu splošnimi pogoji ne priznamo. Prosimo, upoštevajte, da naše naprave niso namenjene uporabi v poslovnih, trgovskih in industrijskih aplikacijah. Zato se garancija razveljavi, če se oprema uporablja v aplikacijah poslovnih, trgovskih in industrijskih ali drugih enakovrednih dejavnosti. V nadaljevanju se prav tako izključijo iz naše garancije: nadomestilo za poškodbe pri prevozu in škodo, nastalo zaradi neizpolnjevanja za vgradnjo / sestavljanje navodil ali škodo, nastalo zaradi nestrokovnega montaže, neupoštevanja navodil, zlorabo ali neprimerno uporabo (na primer preobremenitev naprave), vdorom tujkov v napravo (npr. pesek ali prah), ki učinkovile ali zaradi zunanjih dogodkov (npr. škoda, povzročena z napravo) in normalne obrabe zaradi nepravilnega delovanja naprave.

DATUM SPREJEMA	
OPIS OKVARE	
DATUM OKVARE	
DATUM PRODAJE	
PODPIS	

Zastopa in prodaja: TOPMASTER d.o.o., Slovenčeva ulica 24, 1000 LJUBLJANA
Tel. 01 6204390, info@topmaster.si, www.topmaster.si

ГАРАНТЕН ЛИСТ

МОДЕЛ

СЕРИСКИ БРОЈ.....

РОК НА ГАРАНЦИЈАТА.....

ПРОДАВАЧ

ИМЕ НА ФИРМАТА.....

АДРЕСА.....

КУПУВАЧ

ИМЕ НА ФИРМАТА.....

АДРЕСА.....

ДАТУМ И ПЕЧАТ

Декларација

Извозник: ЕУРОМАСТЕР ЛТД. - Бугарија

ПРИЕМЕН ПРОТОКОЛ	ДАТА НА ПРИЕМОТ	ОПИС НА ДЕФЕКТОТ	ДАТА НА ПРЕДАВАЊЕ	ПОТПИС

СЕРВИСЕН ПРОТОКОЛ

GARANTIEKARTE

MODELL

SERIENNUMMER

GARANTIEDAUER
(zur vollständigen Information siehe die Garantiebedingungen)

Rechnungs-/Kassenbon-Nr. und Datum

KÄUFERDATEN

NAME/FIRMA

(wird von unseren Mitarbeitern ausgefüllt)

ADRESSE

(wird von unseren Mitarbeitern ausgefüllt)

KÄUFERUNTERSCHRIFT

VERKÄUFERDATEN

NAME/FIRMA

(wird von unseren Mitarbeitern ausgefüllt)

ADRESSE

(wird von unseren Mitarbeitern ausgefüllt)

DATUM/STEMPEL

Garantiebedingungen (Deutschland)

1. Allgemeines

Die nachstehenden Garantiebedingungen regeln die freiwilligen Herstellerleistungen für private Endverbraucher von Neugeräten der Marke RAIDER innerhalb Deutschlands. Die gesetzlichen Gewährleistungsansprüche des Käufers gegenüber dem Verkäufer bleiben hiervon unberührt. Alle Maschinen und Zubehörteile der Marke RAIDER werden gemäß den in der Europäischen Union geltenden Normen konstruiert und gefertigt und erfüllen sämtliche Anforderungen an Sicherheit und Qualität.

Die Garantie wird durch die Euromaster Import-Export GmbH als freiwillige Handelsgarantie gemäß deutschem Recht gewährt.

2. Umfang der Garantieleistung

Die Garantie erstreckt sich ausschließlich auf Material- oder Herstellungsfehler an einem neuen, von Ihnen erworbenen Gerät. Die Garantieleistung umfasst – nach Wahl des Herstellers – die unentgeltliche Reparatur des Mangels oder den Austausch des Geräts (ggf. durch ein Nachfolgemodell). Ausgebaute oder ersetzte Teile sowie Austauschgeräte gehen in das Eigentum des Herstellers über.

Bitte beachten Sie, dass alle Geräte der Marke RAIDER nicht für den gewerblichen, handwerklichen oder industriellen Einsatz bestimmt sind. Wird das Gerät entgegen dieser Bestimmung genutzt, besteht kein Garantiefall.

3. Garantiezeit

Die reguläre Garantiezeit beträgt: - 24 Monate für Geräte und Batterien.

Die Garantiezeit beginnt mit dem Kaufdatum gemäß Originalkaufbeleg. Garantieansprüche müssen nach Kenntnis des Mangels unverzüglich geltend gemacht werden. Eine Inanspruchnahme der Garantie nach Ablauf der Garantiezeit ist ausgeschlossen.

Reparaturen oder Austauschleistungen verlängern die Garantiezeit nicht und setzen keine neue Garantiefrist in Gang – weder für das Gerät noch für eingebaute Ersatzteile. Dies gilt auch im Falle eines Vor-Ort-Services.

Das Gerät ist im Garantiefall gereinigt, vollständig und zusammen mit einer Kopie des Kaufbelegs (mit Kaufdatum und Produktbezeichnung) an den Kundendienst einzusenden oder vorzulegen.

Unvollständige Geräte (fehlendes Zubehör etc.) können wertmäßig angerechnet werden. Teilweise oder vollständig zerlegte Geräte können nicht als Garantiefall akzeptiert werden. Bei unberechtigten Reklamationen oder Einsendungen außerhalb der Garantiezeit trägt der Käufer Transportkosten und Transportrisiko.

4. Abwicklung von Garantiefällen

Ein Garantiefall ist vorab beim Service-Center anzumelden. Das weitere Vorgehen (Abholung innerhalb Deutschlands oder Einsendung) wird mit Ihnen abgestimmt.

Geräte müssen zur Einsendung entsprechend verpackt sein, um Transportschäden zu vermeiden, und – falls modellabhängig notwendig – frei von Betriebsstoffen. Nach erfolgter Reparatur oder Austausch erfolgt die Rücksendung frachtfrei.

Kann das Gerät weder repariert noch ersetzt werden, kann nach Wahl des Herstellers ein Geldbetrag bis zur Höhe des Kaufpreises erstattet werden. Dabei wird eine Wertminderung durch Abnutzung berücksichtigt.

Die Garantie gilt ausschließlich für private Erstkäufer und ist nicht übertragbar.

5. Ausschlüsse von der Garantie

Von der Garantie ausgenommen sind unter anderem:

5.1 Schäden durch unsachgemäße Nutzung

- Nichtbeachtung der Bedienungs-, Sicherheits- oder Montageanleitung
- Falsche Installation oder falsche Netzspannung
- Einsatz unter ungeeigneten Umweltbedingungen
- Mangelnde oder fehlerhafte Wartung
- Missbräuchliche oder unsachgemäße Nutzung, Überlastung oder Verwendung nicht zugelassener Werkzeuge/Zubehör

- Fremdkörpereinwirkung (Sand, Steine, Staub etc.)
- Gewaltanwendung, Stürze oder sonstige Fremdeinwirkungen

5.2 Verschleiß und natürliche Abnutzung

- betriebsbedingter Verschleiß und alle Verschleißteile
- Abnutzung von farbigen Oberflächen

5.3 Nicht-Originalteile

- Schäden durch Zubehör oder Ersatzteile, die nicht original oder nicht bestimmungsgemäß eingesetzt wurden

5.4 Veränderungen und Reparaturen

- eigenmächtige Reparaturen oder Reparaturen durch nicht autorisierte Dritte
- Modifikationen oder Eingriffe am Gerät

5.5 Fehlende Identifikation

- entfernte, beschädigte oder unlesbare Typenschilder / Identifikationsdaten

5.6 Starke Verschmutzung

- Geräte, die aufgrund starker Verschmutzung nicht bearbeitet werden können

5.7 Weitere Ausschüsse

- Schäden durch Naturkatastrophen (Brand, Überschwemmung, Erdbeben etc.)
- Verbrauchs- und Zubehörmaterial wie Öl, Fett, Kohlebürsten, Antriebsriemen, Lager,

Wellendichtringe, Kolben, Bohrer, Trennscheiben, Meißel, Schleifmittel, Polierscheiben, Fadenspu-
len usw.

- elektrische Sicherungen, Glühbirnen, Netzkabel, Stecker
- Handstartermechanismus, Zündkerzen

Schadensersatzansprüche und Folgeschäden sind grundsätzlich ausgeschlossen.

6. Kontakt & Anmeldung des Garantiefalls

Die Geltendmachung eines Garantieanspruchs setzt eine vorherige Kontaktaufnahme mit unserem Service-Center voraus (per Post, E-Mail oder Telefon). Bitte senden Sie keine Geräte ohne vorherige Anmeldung ein.

7. Bearbeitungszeit

Reklamationsfälle werden in der Regel innerhalb von 14 Tagen nach Eingang im Service-Center bearbeitet. Sollte es zu Verzögerungen kommen, informieren wir Sie entsprechend.

8. Verschleißteile

Zu den Verschleißteilen zählen unter anderem: - mitgelieferte oder eingebaute Batterien/Akkus - modellabhängige Verschleißteile gemäß Bedienungsanleitung

Tiefentladene, beschädigte oder manipulierte Akkus/Batterien sind grundsätzlich von der Garantie ausgeschlossen.

9. Gültigkeit

Diese Garantiebedingungen gelten ausschließlich in der zum Zeitpunkt der Reklamation aktuellen Fassung und nur innerhalb Deutschlands.

EUROMASTER IMPORT EXPORT LTD

1231, Sofia, Bulgaria, 246 Lomsko shose Blvd.,

tel.: +359 700 44 155

fax: + 359 2 934 00 90

www.euromasterbg.com; e-mail: info@euromasterbg.com

